



KERMI

Duschplatz + Duschkabine

Programm
2018

POINT E90 + NICA

Aus Liebe zum Duschen. Kermi.



A modern bathroom with a glass shower enclosure. The shower has a silver showerhead and a handheld shower wand. To the right, there is a built-in shelf with folded towels, a bottle of soap, and a decorative object. The floor is made of dark wood, and a dark rug is in the foreground.

KERMI

Aus Liebe zum Duschen. Kermi.



Aus Liebe zum Duschen. Kermi.

UNTERNEHMEN	4
DESIGN	6
QUALITÄT	8
KermiEXTRA	10

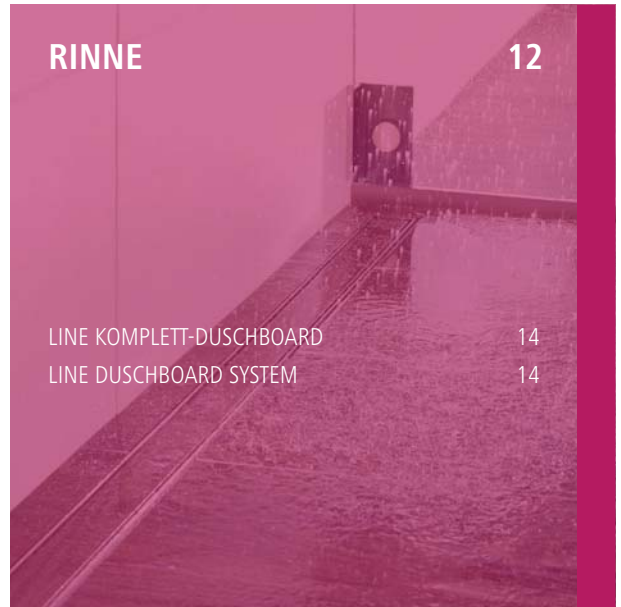

RINNE 12

LINE KOMPLETT-DUSCHBOARD	14
LINE DUSCHBOARD SYSTEM	14



WALK-IN 42

WALK-IN XS	44
WALK-IN XX	54
WALK-IN XB	60
WALK-IN XC	70
WALK-IN SERIENMODELLE	74

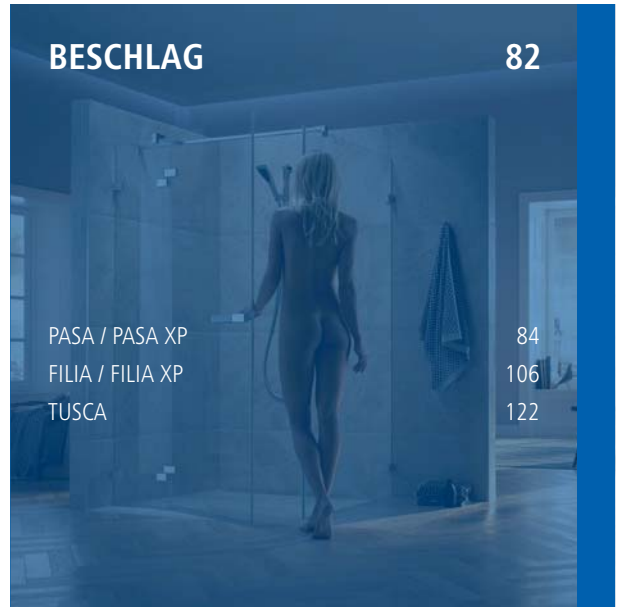

BESCHLAG 82

PASA / PASA XP	84
FILIA / FILIA XP	106
TUSCA	122

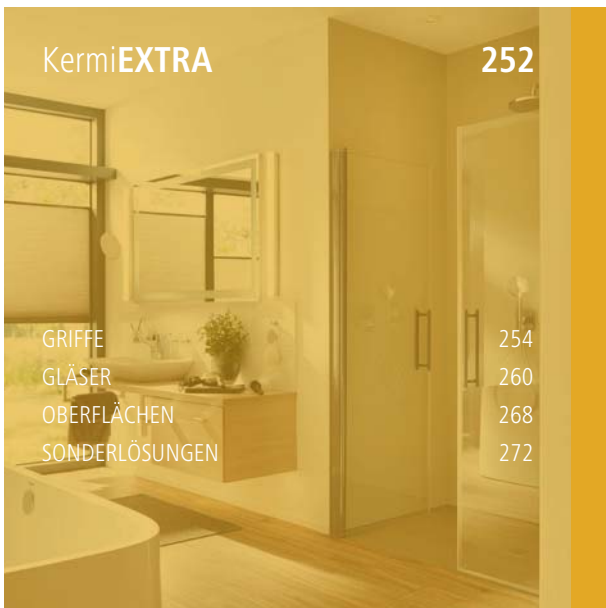

KermiEXTRA 252

GRIFFE	254
GLÄSER	260
OBERFLÄCHEN	268
SONDERLÖSUNGEN	272



INFOS

SPRITZWASSERSCHUTZ	284
REINIGUNG UND WARTUNG	286

PUNKTABLAUF

26

POINT KOMPLETT-DUSCHBOARD	28
POINT DUSCHBOARD SYSTEM	28

PROFIL

138

DIGA	140
NICA	152
PEGA	160
RAYA	176
LIGA	190
IBIZA 2000	204
NOVA 2000	218

BADEWANNE

230

VARIO 2000	232
BADEWANNE SERIENMODELLE	242



Aus Liebe zum Duschen. Kermi.



UNTERNEHMEN

Seit über 40 Jahren legen wir unsere ganze Leidenschaft fürs Duschen in die Entwicklung und Herstellung hochwertiger Produkte. Mit dieser jahrzehntelangen Erfahrung und dem einzigartigen Wissen auf diesem Gebiet schaffen wir generationsübergreifende Duschlösungen für jeden Anspruch. In unserer eigenen Forschungs- und Entwicklungsabteilung entstehen in enger Zusammenarbeit mit kompetenten Designern innovative Produkte, die Duschkomfort in Form und Funktion neu definieren und unter anderem mit zahlreichen Designpreisen ausgezeichnet wurden. Die außergewöhnliche Langlebigkeit der Produkte und eine 20-jährige Nachkaufsicherheit für Ersatzteile nach Auslauf eines Produktes sorgen dafür, dass Sie an jeder Kermi Dusche dauerhaft Freude haben.

Qualität Made in Germany

Wir legen großen Wert auf zufriedene Kunden. Service, Flexibilität, Zuverlässigkeit und unkomplizierte Abläufe sind nicht nur Teil unserer Firmenphilosophie. Sie werden täglich gelebt – im Rahmen unseres leistungsstarken Kundendienstes und in Zusammenarbeit mit Fachgroßhändlern und Fachhandwerkern.





Wie liegen die Türgriffe in der Hand? Welches Raumerlebnis stellt sich in der Duschkabine ein? Und wie klingt die Tür, wenn sie schließt? Designaspekte spielen bei Ihrem Duscherlebnis eine große Rolle. Sehen, hören, fühlen – alles muss perfekt aufeinander abgestimmt sein. Dafür sorgen unsere Designer mit viel Feingefühl. So ist bei Kermi eine große Vielfalt an zeitgemäßen und klassischen Formen entstanden. Ausgezeichnet mit internationalen Designpreisen.



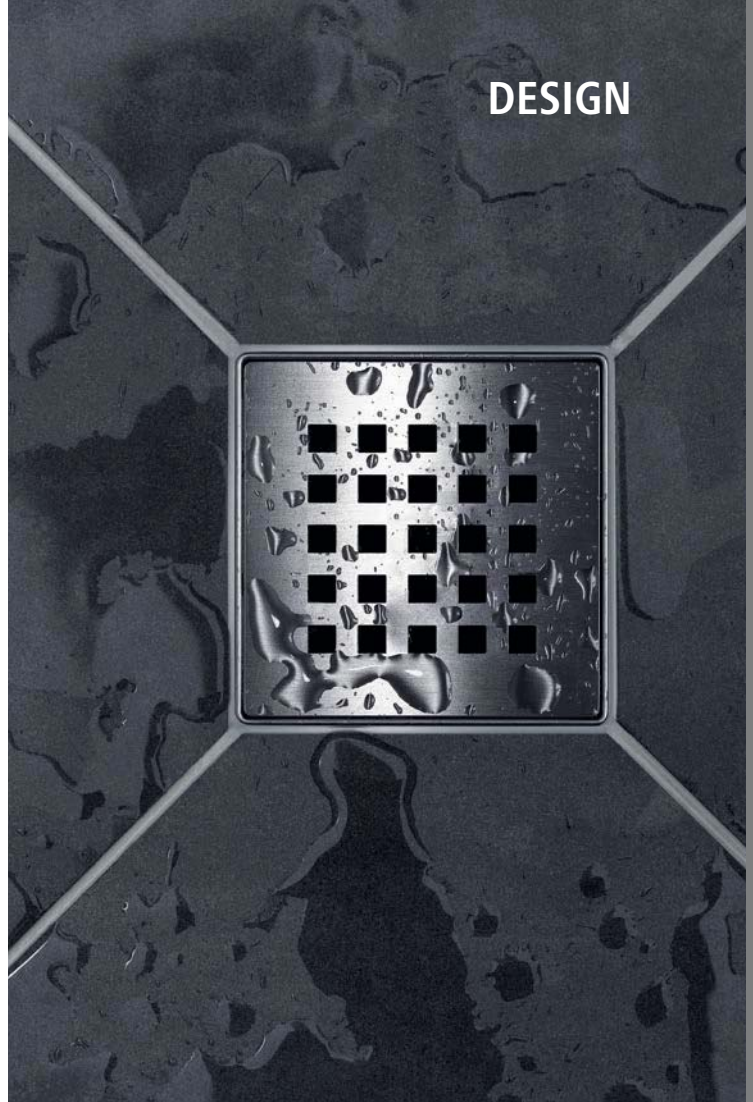

Design verbindet. Das Nützliche mit dem Schönen.



2007 2010
2011 2013
2015 2016
2017 2018



2014 2015
2016 2017
2018



reddot award
winner 2006 2015



reddot design award
honourable mention 2010



expert
favorite
2015 2016
2017



consumer
favorite
2010 2013
2016 2017



award
2010 2013

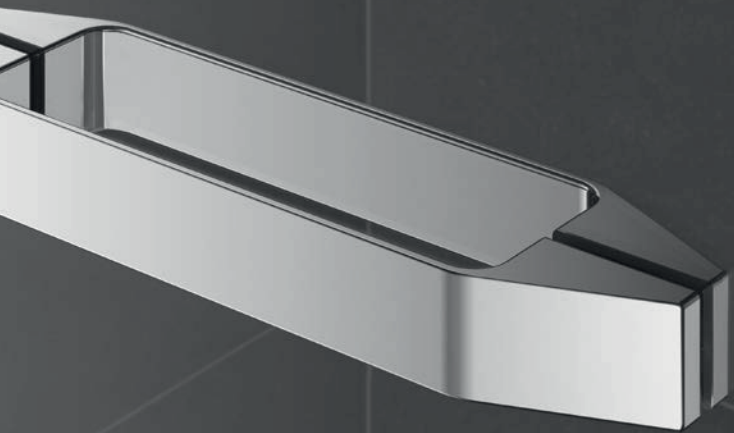

**ERGONOMISCHES
GRIFFDESIGN.**

Kaum ein Designelement bestimmt die Optik Ihrer Duschkabine stärker als der Griff. Genauso wichtig ist, dass er gut in der Hand liegt. Kermi Griffe sind „handfreundlich“ geformt, dabei belastbar und robust.

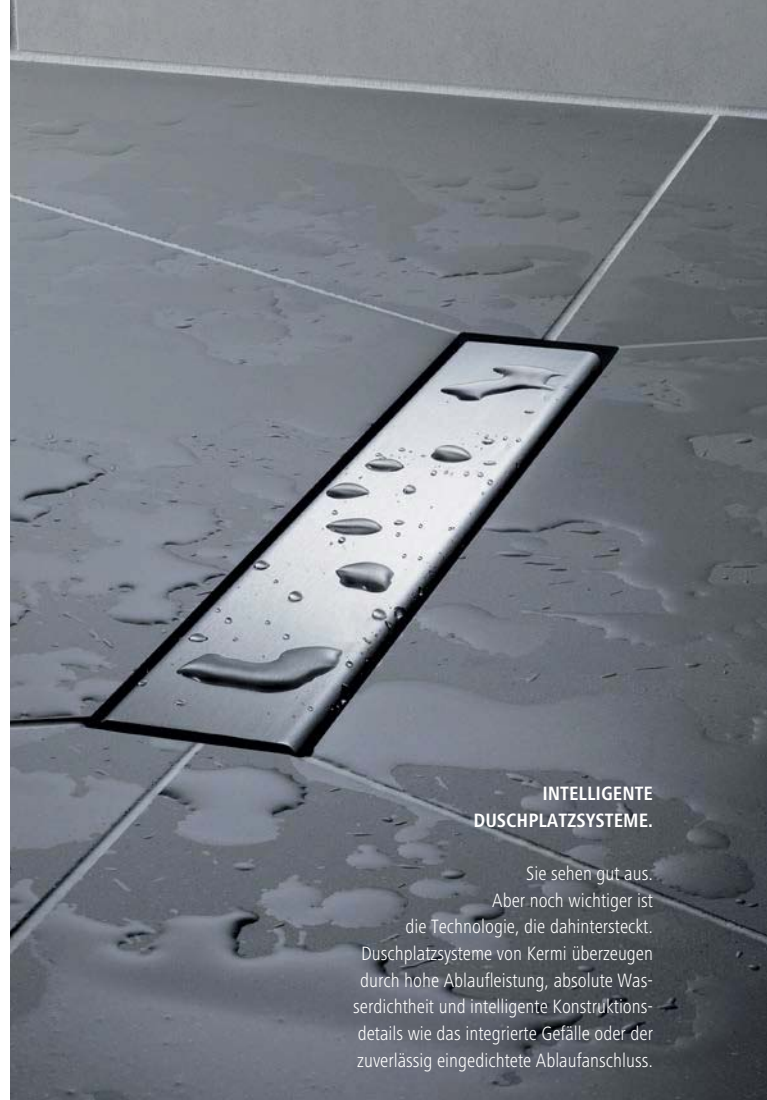

**INTELLIGENTE
DUSCHPLATZSYSTEME.**

Sie sehen gut aus. Aber noch wichtiger ist die Technologie, die dahintersteckt. Duschkabine von Kermi überzeugen durch hohe Ablaufleistung, absolute Wasserdichtheit und intelligente Konstruktionsdetails wie das integrierte Gefälle oder der zuverlässig eingedichtete Ablaufanschluss.

Qualität auf den ersten Blick. Und den zweiten.



**HARTE
PRÜFUNGEN.**

Kermi Duschkabine haben Nehmerqualitäten. Das Glas muss Pendelversuchen mit schweren Sandsäcken standhalten, ohne zu brechen oder aus dem Rahmen zu fallen. Türen werden im Dauertest zigtausendfach auf- und wieder zugemacht. Erst, wenn die Konstruktion allen Strapazen standhält, hat sie das Zeug, eine Kermi zu werden.

QUALITÄT



MASSIVE METALLBESCHLÄGE.

Außen elegant, innen robust. So muss ein hochwertiger Beschlag sein. Kermi Beschläge sind bereits werksseitig zuverlässig montiert und leicht zu pflegen. Selbst nach Jahren laufen die Türen immer noch rund und schließen sanft. Dafür sorgt auch der integrierte Hebe-Senk-Mechanismus. Zudem sind viele Beschläge von Kermi innen bündig mit der Glasoberfläche gearbeitet.

Ihre Kermi Dusche ist nicht nur ein echter Blickfang. Neben hochwertigen Materialien überzeugt sie auch durch innere Werte. Etwa die stabile Konstruktion, die einem turbulenten Familienalltag locker standhält. Verlassen Sie sich auf zertifizierte Qualität, im Großen wie im Kleinen. Geprüfte Qualität von Kermi gibt Ihnen die Sicherheit eines rundum hochwertigen, langlebigen Produkts. Dies zeigt beispielsweise das TÜV-Siegel für Stabilität, Spritzwasserschutz und Pflegeleichtigkeit oder die Tatsache, dass alle Glaselemente höchsten Anforderungen nach ESG-Norm entsprechen. Auch bei der Verarbeitung steht Perfektion im Vordergrund, wie das umfassende Qualitäts-, Umwelt- und Energiemanagement zeigt. Zudem bieten wir Ihnen auf alle Ersatzteile 20 Jahre Nachkaufersicherheit nach Auslaufen eines Modells. Erstklassige Duschkultur made in Germany, seit über 40 Jahren.



EINSCHIEBEN- SICHERHEITSGLAS (ESG).

Das wärmebehandelte Glas weist eine vielfach höhere Stoß- und Schlagfestigkeit auf als unbehandeltes Glas. In Kermi Echthglas Duschkabinen wird ausschließlich das nach DIN EN 12150 zertifizierte hochwertige ESG verwendet, je nach Anforderung in den Stärken 10 mm bis 3 mm.



HOCHWERTIGE ELOXIERTE ALUMINIUMPROFILE.

Aluminiumprofile von Kermi sind immer eloxiert. Durch diese „Schutzschicht“ ist das Profil glatt und geschlossen. Es ist resistent gegen Verschleiß und Abrieb. Das gilt auch, wenn das Profil farbig pulverbeschichtet ist.



Machen Sie Ihr Bad zu einem einzigartigen Ort! Mit sandgestrahlten Gläsern oder Spiegelgläsern und mit Farbakzenten bei Profilen, Beschlägen und Griffen. Sie haben die Wahl zwischen den unterschiedlichsten Griffformen und -varianten. Auch komplett individuelle Lösungen für Ihre Duschkabine entwickeln wir sehr gern.

Mehr ab Seite 252.





**Jede Duschkabine ein Unikat.
Mit Kermi**EXTRA**.**

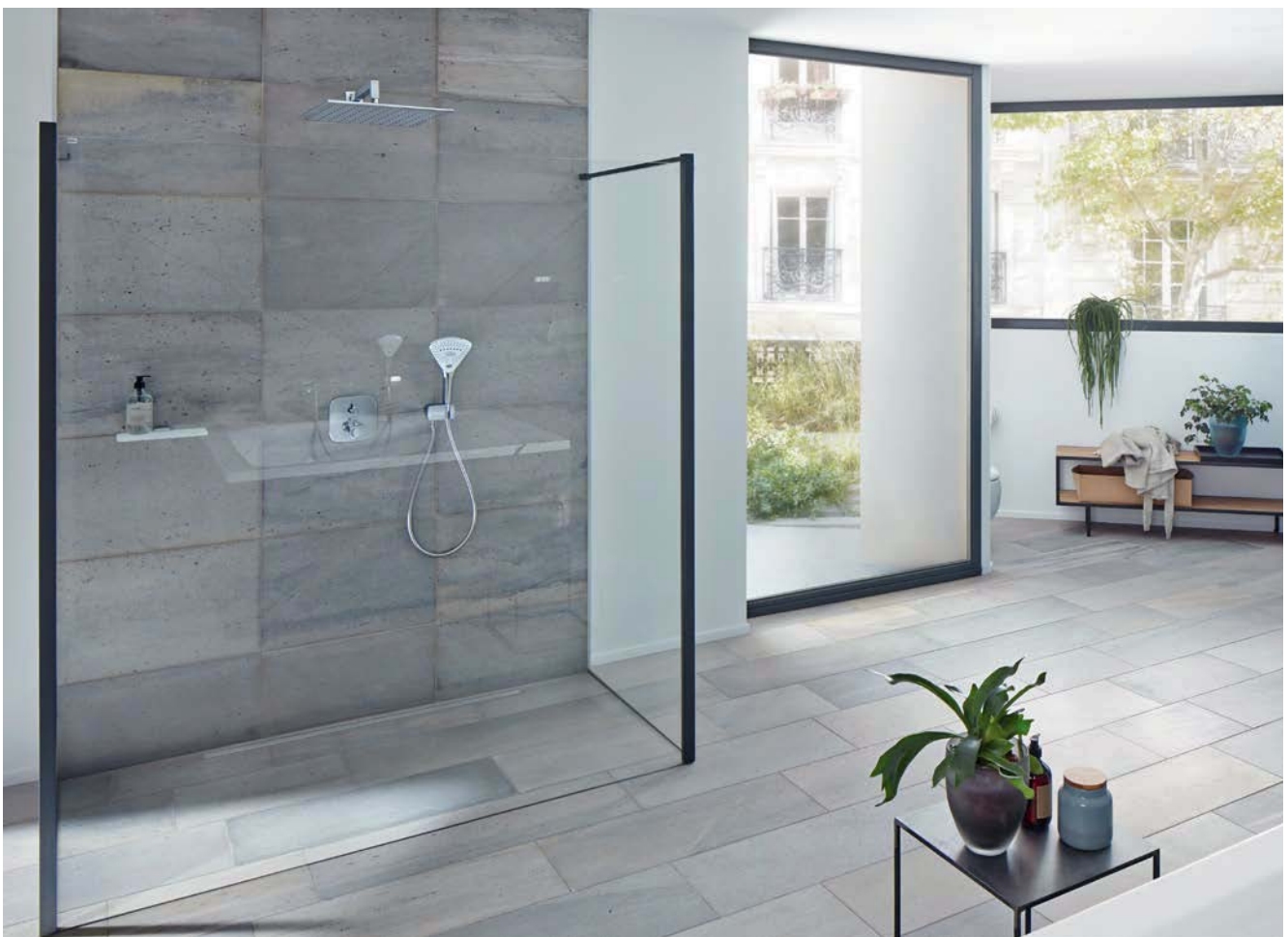

RINNE

Gehen Sie auf Nummer sicher. Ob als Powerduscher oder stiller Genießer. Sie haben einen Duschplatz verdient, der dauerhaft dicht, stabil und von edlem Aussehen ist. Ob im Neubau oder der Renovierung, mit Rinnenablauf an der Wand, mitten im Duschbereich oder hin zu Ihrer Kermi Glasabtrennung - eines der vielfältigen LINE Duschboards von Kermi bildet die sichere Basis.







LINE Duschplatz E70, Rinne wandseitig, mit Duschkabine WALK-IN XB



LINE

Dem durchgefliesten Duschplatz gehört die Zukunft. Denn er bietet bisher nie dagewesenen Gestaltungsfreiraum und das großartige Gefühl grenzenloser Freiheit. In harmonischer Einheit mit dem Kermi Duschkabinedesign wird daraus doppelter Wohlfühlkomfort zum Greifen, Spüren und Genießen – von der ersten Berührung an. Hochwertig in der Qualität, top in Funktion und Sicherheit. Als bodengleiche, flächenbündig befliesbare Duschfläche. Absolut hygienisch, ohne Kanten und Absätze. Für die perfekte optische und technische Badintegration. In der LINE Duschplatz-Version mit mittigem, wandseitigem oder dezentralem Ablauf und Edelstahlabdeckungen als Designelement oder nahezu unsichtbar befließt.



LINE Duschplatz,
Rinne wandseitig,
Rinnenabdeckung
befliest



LINE Duschplatz,
Rinne wandseitig, ein
Keilprofil schafft den
eleganten Übergang
zur Glasabtrennung
und zum Raum



Die schnelle, sichere und bezahlbare Lösung für den individuellen großen Duschplatz:
ein LINE XXL-Zuschnittboard. Hier zum Beispiel 1000 x 1400 mm,
mit Rinnenabdeckung Exklusiv



Renovierung einmal anders: Zwei Komplett-Duschboards LINE E70 mit raumseitigem Ablauf mit WALK-IN-Glasabtrennung über Kermi**EXTRA**



LINE Duschplatz, Rinne mittig,
Rinnenabdeckung Exklusiv mit Ausschnitt
im Board für Vorwandinstallation



LINE Duschplatz, Rinne mittig,
Rinnenabdeckung befließt

LINE Duschplatz, Rinne mittig, Rinnenabdeckung Exklusiv, mit Duschkabine WALK-IN XS



Der befließbare Halbkreis-Duschplatz LINE dezentral bildet die perfekte Systemeinheit für barrierefreien Duschkomfort in nahezu jeder Raum- und Lebenssituation. Als perfekte Einheit mit PASA XP (Abbildung) und RAYA.



Halbkreis-Duschplatz LINE dezentral mit Duschcabinen PASA XP und RAYA, ausgezeichnet mit dem „universal design award 2013“ und dem „universal design consumer favorite 2013“.



LINE

- Zurückhaltend edles Rinnendesign und zuverlässige Ablauftechnik in Duschboard aus hochwertigem extrudiertem Polystyrol-Hartschaum XPS.
- Elegante Rinnenabdeckungen aus hochwertigem Edelstahl.
- Höchste Einbausicherheit und Dichtheit durch durchdachte Technik und umfassendes Zubehör-Angebot.
- Komplett-Duschboard komplett werksseitig vorinstalliert mit wandseitiger Rinne und waagerechtem Ablauf.
- Duschboard System individuell konfigurierbar aus verschiedenen Duschboard- und Ablauf-Varianten.
- Umfassendes Standardmaßprogramm bei allen Duschboards für alle gängigen Duschsituationen.
- Umfangreiches Sondermaßprogramm bei Duschboard System-Varianten. Sonderlösungen auf Anfrage möglich.
- Alle Duschboards bauseitig anpassbar auf individuelle Gegebenheiten ohne Verlust der Gewährleistung.
- LINE Duschplatz bauaufsichtlich geprüft und zugelassen (abP).
- Erfüllt die Anforderungen der DIN 18534 – Abdichtung von Innenräumen.
- Zertifizierter Schallschutz nach DIN 4109 und VDI 4100 durch spezielle Schallschutzmatten.
- Made in Germany.
- 20 Jahre Ersatzteil-Nachkaufsicherheit nach Auslauf des Modells.

20 Jahre
Nachkaufsicherheit

**MADE IN
GERMANY**

LINE Komplett-Duschboard E70 Rinne wandseitig

LINE Komplett-Duschboard



Komplettboard Rinne wandseitig

BC E70 (Board mit waagrechttem Ablauf und Rinnenabdeckung Basic)

Gesamteinbauhöhe nur 70 mm!

LINE Duschboard System



Board Rinne wandseitig

BC EXE (Board)

BC EUE (Board mit Unterbau)



Board Rinne mittig

BC EXA (Board)

BC EUA (Board mit Unterbau)



Ablauf

BC A13 (senkrecht DN50)

BC A23 (waagrecht DN50)

BC A33 (waagrecht DN40)



Rinnenabdeckung

BC D4X (Basic)

BC D5X (Exklusiv)

BC D6X (Befliesbar)



Board Rinne dezentral

BC HXB (Board)

BC HUB (Board mit Unterbau)

LINE Rinnenabdeckung



Basic



Exklusiv



Befliesbar

Zubehör LINE Duschplatz

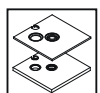

LINE-XXL-Zuschnitt-Board ausgezeichnet mit



Konzept Duschkabine WALK-IN XB auf Duschkabine LINE E70 ausgezeichnet mit



DESIGN PLUS
powered by: **ISH**



Halbkreis-Duschkabine LINE Rinne dezentral und Duschkabine PASA XP / RAYA ausgezeichnet mit





XPS macht es möglich: den zuverlässig druckstabilen und wasserdichten Duschplatz.



Die beidseitige Spezialbeschichtung des Duschboards erlaubt ein direktes Einkleben, Rundumabdichten und Befliesen des Boards.



Am Ablauf dauerhaft dicht: durch werksseitig eingedichtete Rinne, Ablauftopf bzw. Ablaufanschluss.



Das werksseitig vorgegebene optimale Gefälle sorgt dafür, dass das Wasser immer in die richtige Richtung läuft.



Rollstuhlbefahrbar bei einer Fliesengröße ab 50 x 50 mm.



Reinigung leicht gemacht: durch einfache Entnahmemöglichkeit von Rinnenabdeckung, Sieb und Geruchsverschluss.



Minimale Einbauhöhen für grenzenlosen „barrierefreien“ Duschkomfort in nahezu jedem Badezimmer.



Individueller geht es nicht: ganz nach persönlichem Geschmack befliestbar.



Zum perfekten Duschplatz die perfekte Duschkabine: aus dem umfangreichen Kermi Duschkabinenangebot an Serienteilen und Sonderlösungen.

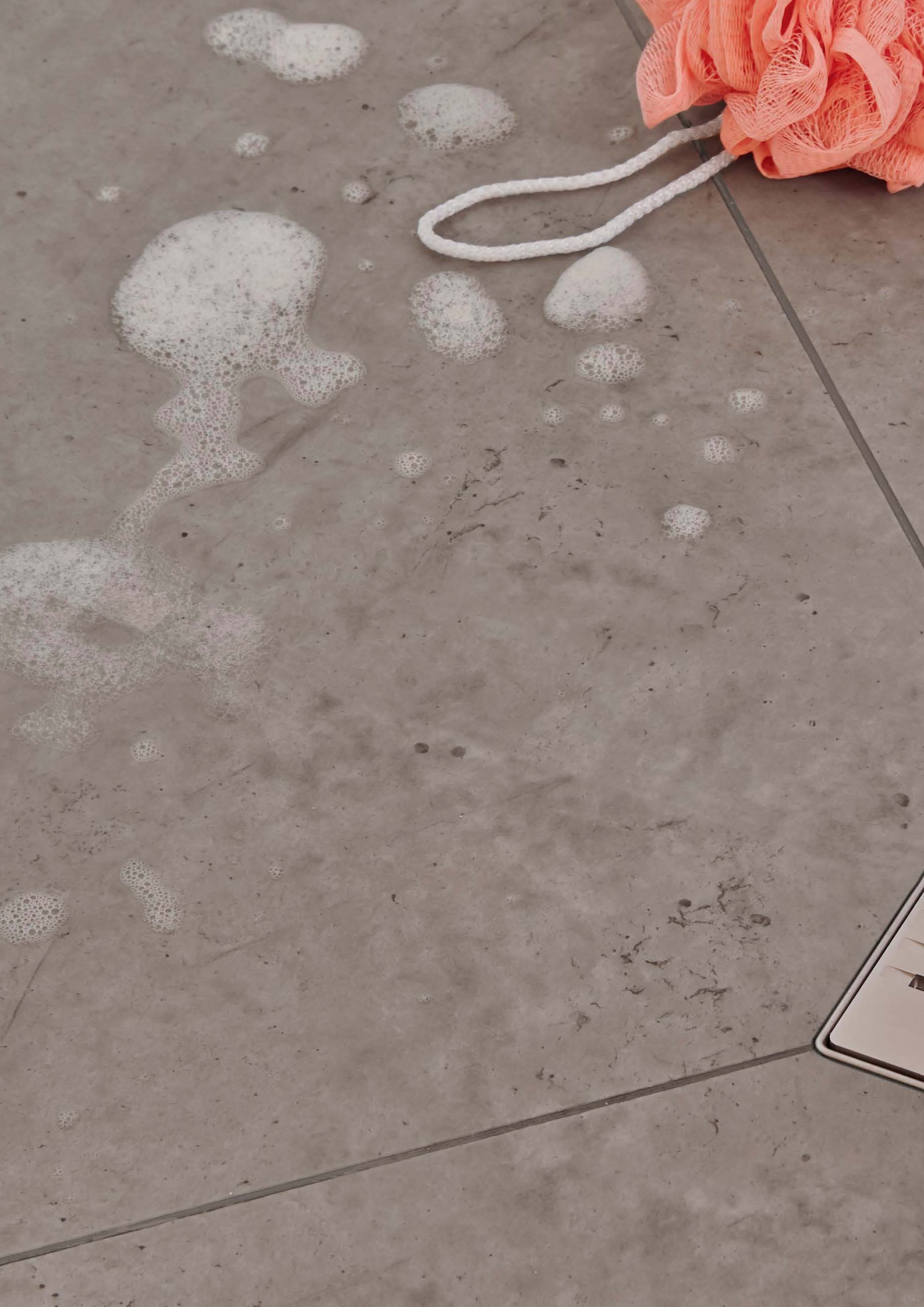



PUNKTABLAUF

Hürden nehmen wir schon genug in unserem Alltag. Da sollte Ihr Duschplatz der Ort sein, an dem Sie volle Freiheit genießen. Bodengleiche, beflieste POINT Duschboards mit werkseitig zuverlässig eingedichtetem Ablauf von Kermi schaffen die Voraussetzung dafür. Schon rein optisch sind sie jeden Tag ein Grund zur Freude. Sie fügen sich nahtlos ins ästhetische Gesamtbild Ihres Bades im Neubau und bei Renovierung. Funktional überzeugen sie durch neueste Technik und leichte Reinigung.



POINT Duschplatz E65, Ablauf mittig, mit Duschkabine LIGA



POINT

Pure Badkultur mit glänzenden Vorteilen. Für unterschiedlichste Einbausituationen geeignet. Nicht von ungefähr ist z. B. in Kliniken und überall dort, wo an die Hygiene besonders hohe Ansprüche gestellt werden, der durchgeflieste Duschplatz seit langem erste Wahl. Denn er bietet neben der reinen Freude an purer Badkultur auch glänzende Vorteile bei der Pflege und Reinigung. Als bodengleiche, flächenbündig befliesbare Duschfläche. Ohne unzugängliche Ecken und Kanten. Für die perfekte optische und technische Badintegration. Als POINT Duschplatz mit hochwertigen Edelstahlabdeckungen in verschiedenen Varianten und mittigem oder dezentralem Punktablauf. Ein durchdachtes System von Kermi für hohe Einbausicherheit und Dichtheit - perfekt auf den Punkt gebracht.

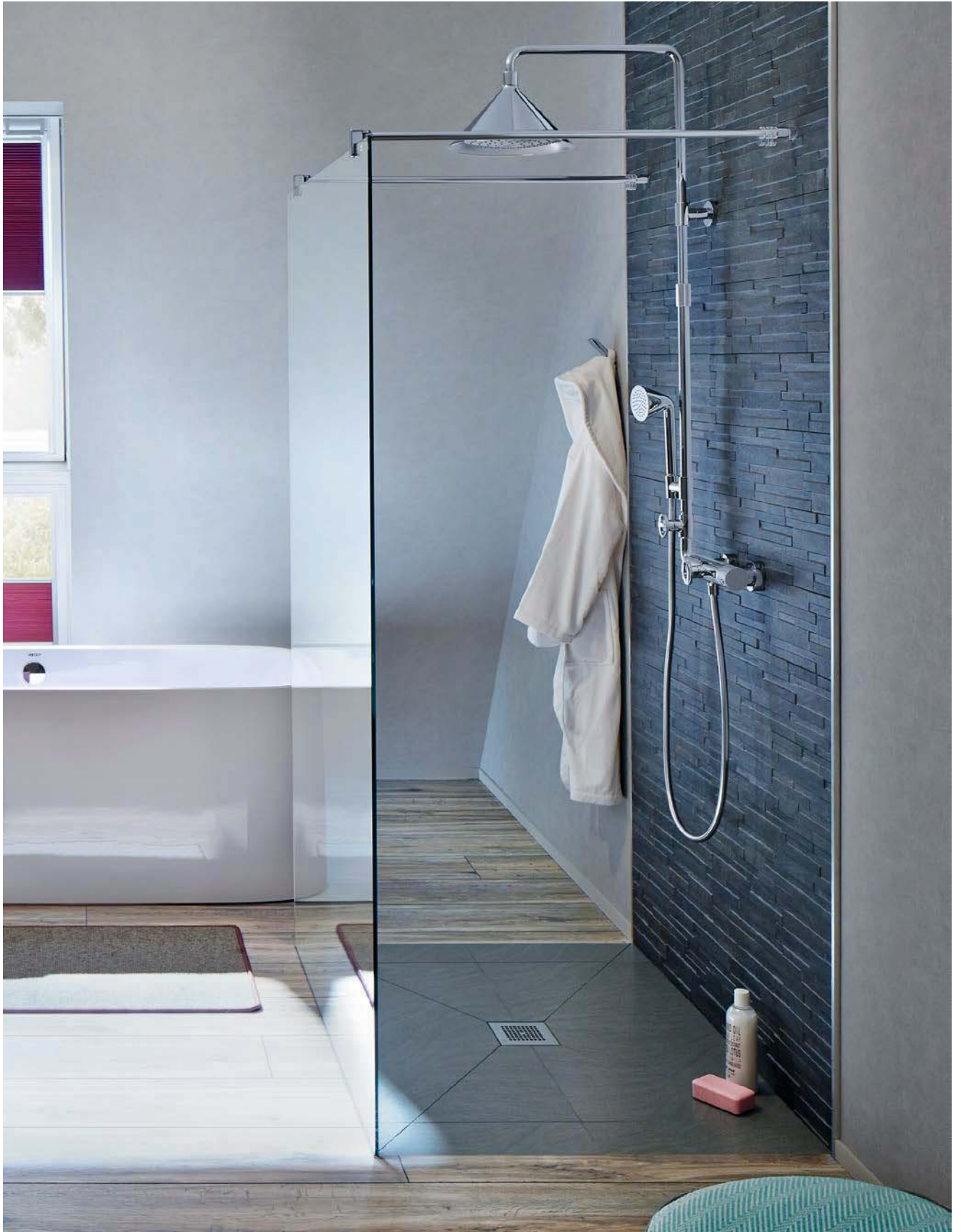

POINT Duschplatz E65, Ablauf mittig, mit Duschkabine WALK-IN XB



POINT Duschplatz, Ablauf mittig, Ablaufabdeckung Exklusiv 1, mit Duschkabine DIGA



POINT Duschplatz E90, Ablauf mittig, mit Duschkabine NICA



Ablaufabdeckung Exklusiv 2



POINT Duschplatz, Ablauf dezentral,
Ablaufabdeckung Exklusiv 2



POINT Duschplatz, Ablauf dezentral, Ablaufabdeckung Exklusiv 1, mit Duschkabine WALK-IN XS



POINT Duschplatz,
Viertelkreis Ablauf dezentral,
Ablaufabdeckung Exklusiv 2,
mit Duschkabine LIGA



POINT Duschplatz, Ablauf mittig,
Ablaufabdeckung Basic,
mit Duschkabine DIGA



Duschplatz
teilweise versenkt



Duschplatz
aufgesetzt



Duschplatz auch
bei Holzbalkendecke
auf Anfrage möglich



Duschplatz versenkt und bodeneben befließt. Ideal für Renovierung: POINT Duschplatz E65 mit nur 65 mm Einbauhöhe oder E90 mit 90 mm Einbauhöhe und normgerechtem Ablauf und Sperrwasserhöhe.

POINT

- Elegantes Punktablaufdesign und zuverlässige Ablauftechnik in Duschboard aus hochwertigem extrudiertem Polystyrol-Hartschaum XPS.
- Schicke Ablaufabdeckungen aus hochwertigem Edelstahl.
- Höchste Einbausicherheit und Dichtheit durch durchdachte Technik und umfassendes Zubehör-Angebot.
- Komplett-Duschboards komplett werksseitig vorinstalliert mit mittigem, waagrechtem Ablauf.
- Duschboard System individuell konfigurierbar aus verschiedenen Duschboard- und Ablauf-Varianten.
- Umfassendes Standardmaßprogramm bei allen Duschboards für alle gängigen Duschsituationen.
- Umfangreiches Sondermaßprogramm bei Duschboard System-Varianten und Komplett-Duschboards. Sonderlösungen auf Anfrage möglich.
- Alle Duschboards bauseitig anpassbar auf individuelle Gegebenheiten ohne Verlust der Gewährleistung.
- POINT Duschplatz bauaufsichtlich geprüft und zugelassen (abP).
- Erfüllt die Anforderungen der DIN 18534 – Abdichtung von Innenräumen.
- Zertifizierter Schallschutz nach DIN 4109 und VDI 4100 durch spezielle Schallschutzmatten.
- Made in Germany.
- 20 Jahre Ersatzteil-Nachkaufssicherheit nach Auslauf des Modells.

20 Jahre
Nachkaufssicherheit

**MADE IN
GERMANY**

POINT Komplett-Duschboard E65 Ablauf mittig



POINT Komplett-Duschboard



Komplettboard E65 Ablauf mittig

BA E65 (Board mit waagrechtem Ablauf und Ablaufabdeckung E65)

Gesamteinbauhöhe nur 65 mm!

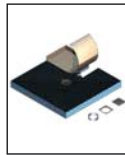

Komplettboard E90 Ablauf mittig

BA E90 (Board mit waagrechtem Ablauf und Ablaufabdeckung E90)

Gesamteinbauhöhe nur 90 mm bei normkonformer Sperrwasserhöhe!

POINT Duschboard System

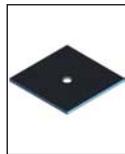

Board Ablauf mittig

BA EXM (Board)

BA EUM (Board mit Unterbau)



Board Ablauf dezentral

BA EXD (Board)

BA EUD (Board mit Unterbau)



Ablauf mit Ablaufabdeckung Basic

BA A4X (senkrecht DN50)

BA A5X (waagrecht DN50)

BA A6X (waagrecht DN40)



Board Viertelkreis Ablauf dezentral

BA RXD (Board)

BA RUD (Board mit Unterbau)

POINT Ablaufabdeckung je nach Board



E65



E90



Basic



Basic verschraubbar



Exklusiv 1



Exklusiv 2

Zubehör POINT Duschplatz

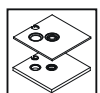



Renovierungskonzept Duschboard E65 und Gleittüren LIGA ausgezeichnet mit



POINT Komplettboard E65 ausgezeichnet mit





XPS macht es möglich: den zuverlässig druckstabilen und wasserdichten Duschplatz.

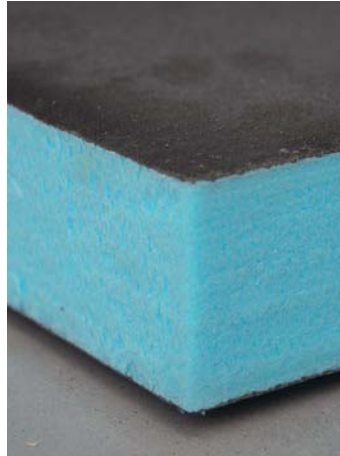

Die beidseitige Spezialbeschichtung des Duschboards erlaubt ein direktes Einkleben, Rundumabdichten und Befliesen des Boards.



Am Ablauf dauerhaft dicht: durch werksseitig eingedichteten Ablauftopf bzw. Ablaufanschluss.

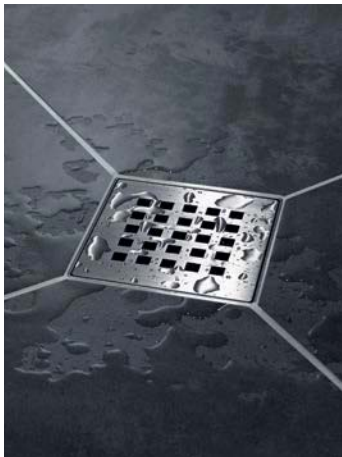

Das werksseitig vorgegebene optimale Gefälle sorgt dafür, dass das Wasser immer in die richtige Richtung läuft.



Rollstuhlbefahrbar bei einer Fliesengröße ab 50 x 50 mm.



Reinigung leicht gemacht: durch einfache Entnahmemöglichkeit von Ablaufabdeckung, Sieb und Geruchsverschluss.



Minimale Einbauhöhen für grenzenlosen „barrierefreien“ Duschkomfort in nahezu jedem Badezimmer.



Individueller geht es nicht: ganz nach persönlichem Geschmack befliestbar.



Zum perfekten Duschplatz die perfekte Duschkabine: aus dem umfangreichen Kermi Duschkabinenangebot an Serienteilen und Sonderlösungen.



A photograph of a muscular man standing in a modern bathroom, looking out a large glass shower enclosure. He is holding a blue towel. The room features a white bathtub, a small round table with a glass and a bottle, and a large window overlooking a green landscape. The text is overlaid on a purple background in the upper right corner.

WALK-IN

Jeder einzelne Tag verdient es, ein ganz besonderer zu sein. Schenken Sie sich selbst einen exklusiven Moment der Entspannung und des Wohlbefindens! Mit einer WALK-IN Duschlösung von Kermi wird Ihr Badezimmer zum Luxusrefugium. Nur eine groß dimensionierte Glascheibe trennt den Duschbereich vom Rest. So entstehen Perspektive und Weite im Raum – ein Gefühl vollkommener Freiheit. Hochwertige Stabilisatoren und das belastbare Einscheiben-Sicherheitsglas sichern die Konstruktion ab. Ob als individuelle Maßarbeit oder als Serienmodell: Es steht alles bereit für Sie. Treten Sie ein – in Ihren persönlichen Wellnessbereich.



WALK-IN XS Free (mit Wandstützen), mit Duschplatz LINE



WALK-IN XS

Die Grazile.

Mit der WALK-IN XS finden Sie auch für Ihr exklusives Wohlfühlbad die maßgeschneiderte Lösung im prämierten Design. Ob bündig zur Wand oder freistehend, mit hochwertigen Wand- oder Deckenstützen im eleganten Rundrohrdesign – Sie haben die Wahl. Dazu die Sicherheit, die nur ein 8 mm starkes, stoßfestes Einscheiben-Sicherheitsglas nach EN 12150 bieten kann. Es lebe Ihr neues Duschgefühl!



WALK-IN XS Wall (mit Wandprofil und Deckenstütze), mit Duschplatz POINT



WALK-IN XS Free (mit Deckenstützen), mit Duschplatz LINE



WALK-IN XS Wall (mit Wandbeschlägen und Wandstütze), mit Duschplatz POINT



WALK-IN XS Wall (mit Wandprofil und Wandstütze), mit Duschplatz POINT



WALK-IN XS Free (mit Wandstützen) mit ESG grau getönt, mit Duschplatz LINE

WALK-IN XS

- Graziles, weiches Rundrohrdesign als exklusive Stabilisierung zur Wand oder zur Decke.
- Hochwertiges 8 mm starkes Einscheiben-Sicherheitsglas nach EN 12150.
- Hochwertig eloxierte Aluminiumprofile in silber hochglanz und silber mattglanz, Lackierung über Kermi**EXTRA** auf eloxiertem Aluminium.
- Umfassendes und technisch ausgereiftes WALK-IN-Programm.
- Mit Wandbeschlag einzeln auf Maß gefertigt. Höhe bis 2200 mm, Breiten für alle gängigen Duschsituationen.
- Mit Wandprofil und freistehend Serienhöhe 2000 mm, Serienbreiten für alle gängigen Duschwannen und Kermi Duschplatz.
- Umfangreiches Sondermaßprogramm und Sonderlösungen über Kermi**EXTRA**.
- Made in Germany.
- Geprüft nach DIN EN 14428 (CE) und PPP 53005 (TÜV / GS).
- 20 Jahre Ersatzteil-Nachkaufsicherheit nach Auslauf des Modells.



20 Jahre
Nachkaufsicherheit

MADE IN
GERMANY



WALK-IN XS Free

Serienmodelle WALK-IN XS

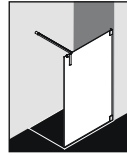

XS WW1

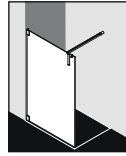

XS WW2

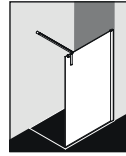

XS WW3

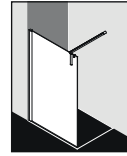

XS WW4

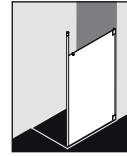

XS WD1

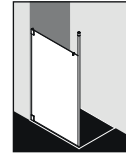

XS WD2

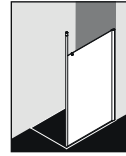

XS WD3

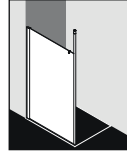

XS WD4

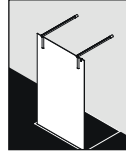

XS FW1

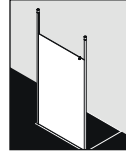

XS FD1

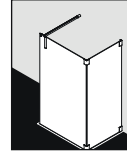

XS FW7 / TW1

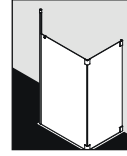

XS FD7 / TW1

Oberflächen je nach Serienmodell



chrom



silber hochglanz



silber mattglanz

Gläser je nach Serienmodell

Optional mit Pflegeleicht-Beschichtung Kermi**CLEAN** erhältlich



ESG klar



ESG SR Opaco



ESG grau getönt





In Kombination mit
Kermi Duschplatz



Schwebend leicht und ganz schön stabil: Die innen glasbündig verschraubte Stabilisierung zur Wand erlaubt einen Wandabstand bis 1450 mm.



Die schlanke Stabilisierung zur Decke erlaubt eine Deckenhöhe bis 3000 mm.



Ganz schön praktisch: Der mitgelieferte transparente Handtuchhaken kann an beliebiger Stelle platziert werden.



Das reine Vergnügen: Intelligent integrierte Beschlagtechnik sowie Wandstütze, innen bündig mit der Glasoberfläche. Für perfekten Pflegekomfort.



Harmonisch integrierte Wandprofile ohne sichtbare Verschraubung.



Optional innen glasbündig verschraubter Handtuchhalter.

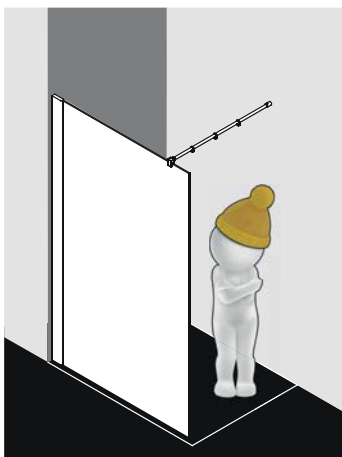

Bei allen Kermi WALK-IN Duschkabinen besteht die Möglichkeit, diese nachträglich mit einer Tür zu verschließen s. Kermi**EXTRA** S. 276-277.



WALK-IN XX Wall (mit Deckenstütze)



WALK-IN XX

Die Dominante.

Sie lieben exklusive Interieurs, denken in großen Dimensionen und schätzen prämiertes Design? Dann ist die frei begehbare WALK-IN XX von Kermi erste Wahl. Sie ist flächenwirksam und doch dezent, schwebend leicht und dabei extrem stabil. Scheiben mit einer Modulgröße bis 2 x 2,20 m, bestehend aus hochstabilem Einscheiben-Sicherheitsglas (8 mm). Exklusive Wand- und Deckenstützen bis zu 3 m Höhe, die stilvolle Akzente setzen. Alles ist möglich. In Serie oder auf Maß. Ihre Wünsche bestimmen die Grenzen.



WALK-IN XX Wall Classic (mit Haltestange)



WALK-IN XX Wall (mit Wandstütze)

WALK-IN XX

- Dominantes, extrem stabiles Rundrohrdesign als exklusive Stabilisierung zur Wand oder zur Decke.
- Hochwertiges 8 mm starkes Einscheiben-Sicherheitsglas nach EN 12150.
- Hochwertig eloxierte Aluminiumprofile in silber hochglanz und silber mattglanz, Lackierung über Kermi**EXTRA** auf eloxiertem Aluminium.
- Technisch ausgereiftes WALK-IN-Programm.
- Serienhöhe 2000 mm.
- Serienbreiten für alle gängigen Duschwannen und Kermi Duschplatz.
- Umfangreiches Sondermaßprogramm und Sonderlösungen über Kermi**EXTRA**.
- Made in Germany.
- Geprüft nach DIN EN 14428 (CE) und PPP 53005 (TÜV / GS).
- 20 Jahre Ersatzteil-Nachkaufsicherheit nach Auslauf des Modells.



20 Jahre
Nachkaufsicherheit

MADE IN GERMANY



WALK-IN XX Wall

Serienmodelle WALK-IN XX

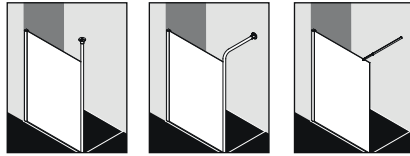

XX WSW

XX WSW

XX WIC

Oberflächen



silber hochglanz

silber mattglanz

Gläser je nach Serienmodell

Optional mit Pflegeleicht-Beschichtung Kermi**CLEAN** erhältlich



ESG klar

ESG SR Opaco

ESG grau getönt



Highlights **WALK-IN XX**



Harmonisch integriertes Wandprofil ohne sichtbare Verschraubung.



Stabilisierung zur Decke bis Höhe 3000 mm.



Stabilisierung zur Wand bis Wandabstand 1400 mm.



Optional Wandbeschlag PASA, FILIA, TUSCA statt Wandprofil.



Optional innen glasbündig verschraubter Handtuchhalter.

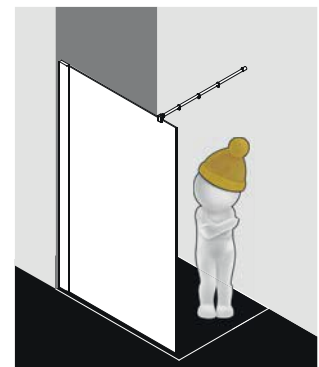

Bei allen Kermi WALK-IN Duschcabinen besteht die Möglichkeit, diese nachträglich mit einer Tür zu verschließen s. Kermi**EXTRA** S. 276-277.



WALK-IN XB Wall mit Festfeld in Flucht mit Spiegelglas



WALK-IN XB

Die Elegante.

Sie sind ein Fan von klaren eleganten Linien? Räumliche Großzügigkeit gepaart mit innovativen Designlösungen sind Ihnen wichtig? Dann ist die WALK-IN XB genau das Richtige für Sie! Durch ihr schlankes, konsequent reduziertes Profildesign fügt sie sich perfekt in jedes Bad ein. Sie ist serienmäßig in einer Höhe von 2 m erhältlich. Alle gängigen Duschwannen und Kermi Duschplätze können mit ihr kombiniert werden. Die geteilte Konzeption der WALK-IN XB ist nicht nur äußerst transportfreundlich. Nein, sie ermöglicht es zum Beispiel auch, ein Segment serienmäßig als Ganzkörperspiegel zu bestellen. Praktikabel und raumverschönernd zugleich!





WALK-IN XB Wall mit Wand- (linke Seite), bzw. Deckenstütze (oben). Entschieden wird bei Installation.

WALK-IN XB Wall, Wall mit Festfeld, Free



Oben: WALK-IN XB Wall, mit Duschplatz POINT

Unten: WALK-IN XB Wall mit Festfeld im Winkel, mit Duschplatz POINT



WALK-IN XB Wall und Festfeld in Flucht mit ESG Spiegelglas mit Festfeld im Winkel, mit Duschplatz LINE



WALK-IN XB Free, mit innen glasbündig verschraubtem Handtuchhalter über Kermi**EXTRA**

WALK-IN XB

- Elegantes, schlankes Profildesign.
- Hochwertiges 8 mm starkes Einscheiben-Sicherheitsglas nach EN 12150.
- Hochwertig eloxierte Aluminiumprofile in silber hochglanz, Lackierung über Kermi**EXTRA** auf eloxiertem Aluminium.
- Einzigartig umfassendes und technisch ausgereiftes WALK-IN System.
- Serienhöhe 2000 mm.
- Serienbreiten für alle gängigen Duschwannen und Kermi Duschplatz.
- Umfangreiches Sondermaßprogramm und Sonderlösungen über Kermi**EXTRA**.
- Made in Germany.
- Geprüft nach DIN EN 14428 (CE) und PPP 53005 (TÜV / GS).
- 20 Jahre Ersatzteil-Nachkaufsicherheit nach Auslauf des Modells.



20 Jahre
Nachkaufsicherheit

**MADE IN
GERMANY**



WALK-IN XB Wall mit Festfeld in Flucht mit Spiegelglas

Serienmodelle WALK-IN XB

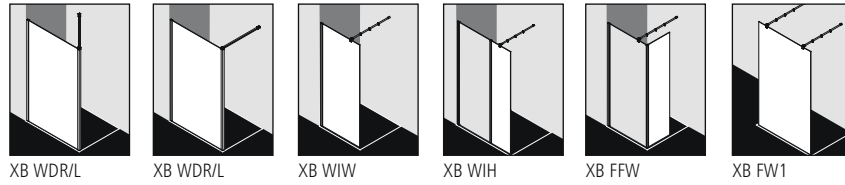

XB WDR/L XB WDR/L XB WIW XB WIH XB FFW XB FW1

WALK-IN XB System

Beispiele

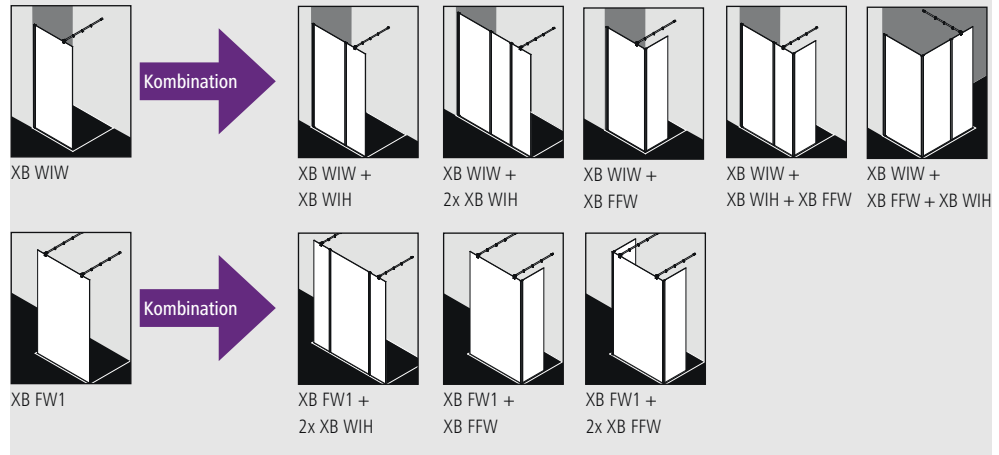

XB WIW XB WIW + XB WIH XB WIW + 2x XB WIH XB WIW + XB FFW XB WIW + XB WIH + XB FFW XB WIW + XB FFW + XB WIH

XB FW1 XB FW1 + 2x XB WIH XB FW1 + XB FFW XB FW1 + 2x XB FFW

Oberfläche



silber hochglanz

Gläser je nach Serienmodell

Optional mit Pflegeleicht-Beschichtung Kermi**CLEAN** erhältlich



ESG klar ESG SR Opaco ESG grau getönt ESG Spiegelglas ESG Dekor Stripe 2





Konzept Duschplatz und Duschkabine LINE E70 + WALK-IN XB ausgezeichnet mit



DESIGN PLUS
powered by: **ISH**





Innovative, transportfreundlich geteilte Lösung mit Festfeld / Festfeldern.



Festfeld wahlweise mit Ganzkörperspiegel als Serienmodell.



Wall wahlweise mit sandgestrahltem Dekor Stripe 2 als Serienmodell.



Einzigartig flexibel: Wall mit variabler Stabilisierung zur Decke oder zur Wand. Deckenhöhe bis 2700 mm, Wandabstand bis 1200 mm.



Elegante Stabilisation mit Zusatzfunktion. Zum griffbereiten Aufhängen der Duscutensilien. Wandabstand bis 1220 mm.

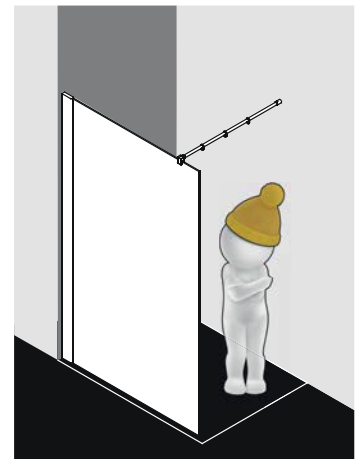

Bei allen Kermi WALK-IN Duschkabinen besteht die Möglichkeit, diese nachträglich mit einer Tür zu verschließen s. Kermi**EXTRA** S. 276-277.



WALK-IN XC Wall, mit Duschplatz LINE



WALK-IN XC

Die Reduzierte.

WALK-IN XC bedeutet Duschfreiheit pur. 10 mm starkes Einscheiben-Sicherheitsglas gehalten von einem eleganten schlanken Wandprofil. In einer Breite bis 1250 mm und einer Höhe bis 2200 mm steht sie da, ohne weitere Stabilisierung – perfekt reduziert!

WALK-IN XC

- Konsequent reduziertes Profildesgin.
- Hochwertiges 10 mm starkes Einscheiben-Sicherheitsglas nach EN 12150.
- Hochwertig eloxierte Aluminiumprofile in silber hochglanz, Lackierung über Kermi**EXTRA** auf eloxiertem Aluminium.
- Technisch ausgereifte WALK-IN Lösung ohne zusätzliche Stabilisierung.
- Serienhöhe 2000 mm.
- Serienbreiten für alle gängigen Duschwannen und Kermi Duschplatz.
- Sondermaßprogramm und Sonderlösungen über Kermi**EXTRA**.
- Made in Germany.
- Geprüft nach DIN EN 14428 (CE) und PPP 53005 (TÜV / GS).
- 20 Jahre Ersatzteil-Nachkaufsicherheit nach Auslauf des Modells.



20 Jahre
Nachkaufsicherheit

MADE IN
GERMANY



WALK-IN XC Wall mit Dekor Stripe 2

Serienmodell WALK-IN XC

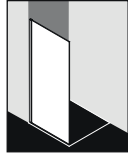

XC WIO

Oberfläche



silber hochglanz

Gläser

Optional mit Pflegeleicht-Beschichtung Kermi**CLEAN** erhältlich



ESG klar



ESG SR Opaco



ESG grau getönt





WALK-IN DIGA Wall Pendel-Falt, mit Duschplatz LINE



WALK-IN SERIENMODELLE

Warum sollten Sie sich von einem kleinen Bad in Ihren persönlichen Gestaltungsmöglichkeiten einschränken lassen? Mit einem der zahlreichen WALK-IN Serienmodelle erreichen Sie faszinierende Raumwirkung, selbst bei begrenztem Platz. Das offene, transparente Design verleiht Ihrem Badezimmer eine neue Großzügigkeit. Natürlich mit hochwertigem Einscheiben-Sicherheitsglas sowie in vielen individuellen Ausführungen. Freistehend, einseitig begehbar, mit oder ohne Glasflügel-Elemente. Exakt auf Maß oder in Serie. Formschöne Beschläge, elegante Profile, kreative Oberflächengestaltung. Ihre Kreativität entscheidet!



WALK-IN NICA Wall Gleit, mit Duschplatz LINE



WALK-IN PASA Wall



WALK-IN FILIA Wall, mit Duschplatz POINT



WALK-IN FILIA Wall mit kleinem Wandprofil, mit Duschplatz POINT



WALK-IN PEGA Wall, mit Duschplatz LINE



WALK-IN IBIZA 2000 Wall, mit Duschplatz LINE



WALK-IN LIGA Wall Pendel-Falt, mit Duschplatz POINT

WALK-IN SERIENMODELLE Wall mit beweglichem Flügel



WALK-IN PASA XP Wall mit beweglichem Flügel



WALK-IN PEGA Wall mit beweglichem Flügel, mit Duschplatz LINE



WALK-IN LIGA Wall mit beweglichem Flügel, mit Duschplatz POINT

WALK-IN SERIENMODELLE

- Exklusives Beschlag- oder elegantes Profildesign.
- Hochwertiges Einscheiben-Sicherheitsglas nach EN 12150.
- Beschläge, Gelenke, Griffe und Verbindungen in edlem Metall, verchromt oder in Serienfarbe lackiert.
- Profile aus hochwertigem eloxiertem Aluminium.
- Umfassende und technisch ausgereifte WALK-IN Lösungen mit Pendel-Falt- und Gleittür-Komfort, als feststehendes Segment und als feststehendes Segment mit Pendelflügel.
- Mit allen technischen Highlights der jeweiligen Duschkabinenserie.
- Serienhöhen je nach Serienmodell 1850 / 1867 mm und 2000 / 2017 mm.
- Je nach Serienmodell exakt auf Maß oder in Serie gefertigt.
- Made in Germany.
- Geprüft nach DIN EN 14428 (CE) und PPP 53005 (TÜV / GS).
- 20 Jahre Ersatzteil-Nachkaufssicherheit nach Auslauf des Modells.



20 Jahre
Nachkaufssicherheit

**MADE IN
GERMANY**



WALK-IN DIGA Walk Pendel-Falt

WALK-IN SERIENMODELLE

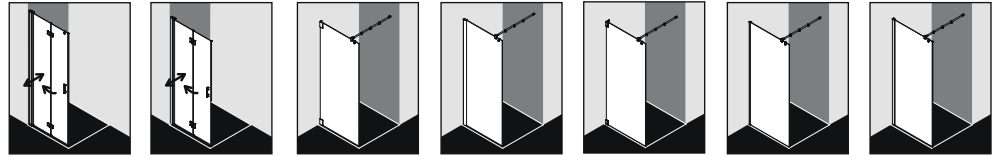

DI 2YR/L LI 2YR/L PA TWF PX TWF / TWG* FI TWF / TWG* FI TPF / TPG* FX TWF / TWG*

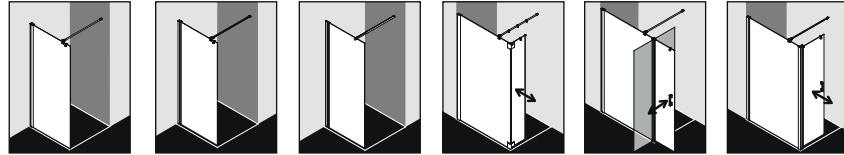

PE TWF / TWG* LI TWF I2 TWF / TWG* PX T1R/L PE TFR/L LI T1R/L

* mit 45° Stabilisierung

WALK-IN NICA Buchbar ab 01.06.2018

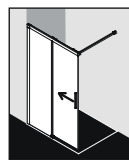

NI J2R/L

Oberflächen je nach Serienmodell



chrom silber hochglanz silber mattglanz weiß, RAL 9016

Gläser je nach Serienmodell

Optional mit Pflegeleicht-Beschichtung Kermi**CLEAN** erhältlich

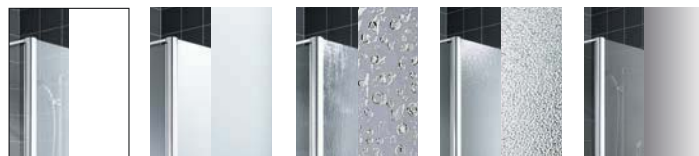

ESG klar ESG SR Opaco ESG SR Siesta ESG SR Arena C ESG grau getönt





BESCHLAG

Ihre Kermi Duschkabine steht für sich. Sie braucht keinen Schnickschnack, um zu wirken. Wie weit Sie in der Reduktion der Mittel gehen, entscheiden dabei nur Sie. Die puristische Variante: eine komplett rahmenlose Konstruktion, die millimetergenau auf Ihre Badsituation zugeschnitten wird. Dabei kommen die hochwertigen Metallbeschläge wie auch Türgriffe besonders gut zur Geltung. Mehr optischen „Halt“ bekommt Ihre Duschkabine bei den teilgerahmten Serien-Ausführungen, die es in vielen Standardmaßen gibt. Das Wandprofil ist unsichtbar verschraubt und sorgt für einfachen Breiten- und Schrägenausgleich. Ob Duschwanne oder eleganter Kermi Duschplatz, die Konstruktion sitzt auf jedem Untergrund perfekt. Wählen Sie aus der kompletten Modellpalette Ihren Favoriten!





PASA Pendeltür 1-flügelig und Seitenwand, mit Duschplatz LINE



PASA® PASA® XP Die Puristische.

Sie lieben klare geometrische Formen und lassen sich gern von intelligenten Funktionen überzeugen? Bei den Materialien wollen Sie keine Kompromisse eingehen und auch die Pflege Ihrer Beschläge soll leicht von der Hand gehen? Dann liegt PASA auf Ihrer Linie.

Die flachen, organisch weichen Beschläge in glänzendem Chrom oder matter Silber-Optik sind ein ausdrucksstarker Hingucker. Die schlanke Griffstange im ergonomischen Design liegt angenehm in der Hand. Die Pendeltüren lassen sich nach innen wie außen öffnen. Prämiertes Design, das für Sie nach Maß gefertigt wird.

Sie wünschen sich pure Echtglas-Optik, die durch edle Profile und Beschläge einen angemessenen Rahmen bekommt? Willkommen in der Welt von PASA XP! Charakteristisch für PASA XP: die dezenten Wandprofile.



PASA Pendeltür 1-flügelig



PASA XP Pendeltür 1-flügelig mit Festfeld



PASA Pendeltür 1-flügelig mit Festfeld



PASA Pendeltür 1-flügelig und Festfeld





PASA Pendeltür mit Festfeldern, mit Duschplatz LINE



Oben: PASA Pendeltür 1-flügelig mit Festfeldern

Unten: PASA Pendeltür mit Festfeld



PASA Pendeltür 1-flügelig und Festfeld verkürzt, mit waagrechttem Griff über Kermi**EXTRA**, mit Duschplatz LINE



Oben: PASA XP Pendeltür 1-flügelig und Festfeld und Seitenwand, mit Duschplatz POINT

Unten: PASA Pendeltür und Seitenwand mit 90°-Stabilisierung

Oben: PASA Pendeltür 1-flügelig und Seitenwand, mit Duschplatz POINT

Unten: PASA Pendeltür 1-flügelig mit Festfeld und Seitenwand mit optionalem Handtuchhalter, mit Duschplatz POINT



PASA XP Pendeltür 1-flügelig mit Festfeld und Seitenwand



PASA Pendeltür 1-flügelig und Festfeld und Seitenwand, mit Duschplatz LINE



Oben: PASA Pendeltür 1-flügelig mit Festfeldern und Seitenwand

Oben: PASA Pendeltür 1-flügelig und Festfeld und Seitenwand

Unten: PASA XP Pendeltür 1-flügelig mit Festfeldern und Seitenwand

Unten: PASA XP Pendeltür mit Festfeldern und Seitenwand



PASA Eckeinstieg 2-teilig (Pendeltüren mit Festfeldern), mit Duschplatz POINT



PASA XP Eckeinstieg 2-teilig (Pendeltüren mit Festfeldern), mit Duschplatz POINT



PASA Viertelkreis-Duschkabine (Schwingtür mit Festfeldern)



Oben: PASA XP Viertelkreis-Duschkabine (Schwingtür mit Festfeldern)

Oben: PASA Fünfeck-Duschkabine (Pendeltüren mit Festfeldern)

Unten: PASA XP Viertelkreis-Duschkabine (Pendeltüren mit Festfeldern)

Unten: PASA Fünfeck-Duschkabine (Pendeltür mit Festfeldern)



PASA XP Halbkreis-Duschkabine (Pendeltüren mit Festfeldern) in Kombination mit dem Halbkreis-Duschplatz LINE dezentral



PASA XP Fünfeck-Duschkabine (Pendeltür mit Festfeldern), mit Duschplatz POINT

PASA®

PASA® XP

- Zeitlos puristisches Design, haptisch und optisch überzeugende Griffe und Beschläge aus hochwertigem verchromten bzw. silber mattglanz lackierten Metall.
- Hochwertiges 8 mm starkes Einscheiben-Sicherheitsglas nach EN 12150.
- Hochwertig eloxierte Aluminiumprofile in silber hochglanz und silber mattglanz, Lackierung über KerמיEXTRA auf eloxiertem Aluminium (PASA XP).
- Einzigartig umfassendes und technisch ausgereiftes bodenfreies Bauformenprogramm mit jeweils 90° nach innen und außen öffnendem Pendeltürkomfort. Viertelkreis-Duschkabine mit Schwingtür 90° nach außen öffnend.
- Einzeln auf Maß gefertigt (PASA).
- Höhe bis 2200 mm, Viertelkreis-Duschkabine Höhe 1850 und 2000 mm (PASA), Serienhöhen 1850 und 2000 mm, Seitenwand verkürzt 1600 und 1750 mm (PASA XP).
- Breiten für alle gängigen Duschsituationen (PASA), Serienbreiten für alle gängigen Duschwannen und Kerמי Duschplatz (PASA XP).
- WALK-IN-Modell, Höhe bis 2200 mm (PASA), WALK-IN-Modelle, Serienhöhen 1850 und 2000 mm und BADEWANNEN-Modell, Serienhöhe 1500 mm (PASA XP).
- Sonderlösungen über KerמיEXTRA (PASA), umfangreiches Sondermaßprogramm und Sonderlösungen über KerמיEXTRA (PASA XP).
- Made in Germany.
- Geprüft nach DIN EN 14428 (CE) und PPP 53005 (TÜV / GS).
- 20 Jahre Ersatzteil-Nachkaufsicherheit nach Auslauf des Modells.



20 Jahre
Nachkaufsicherheit

MADE IN
GERMANY



PASA XP Pendeltür 1-flügelig mit Festfeld und Seitenwand

Serienmodelle PASA / PASA XP

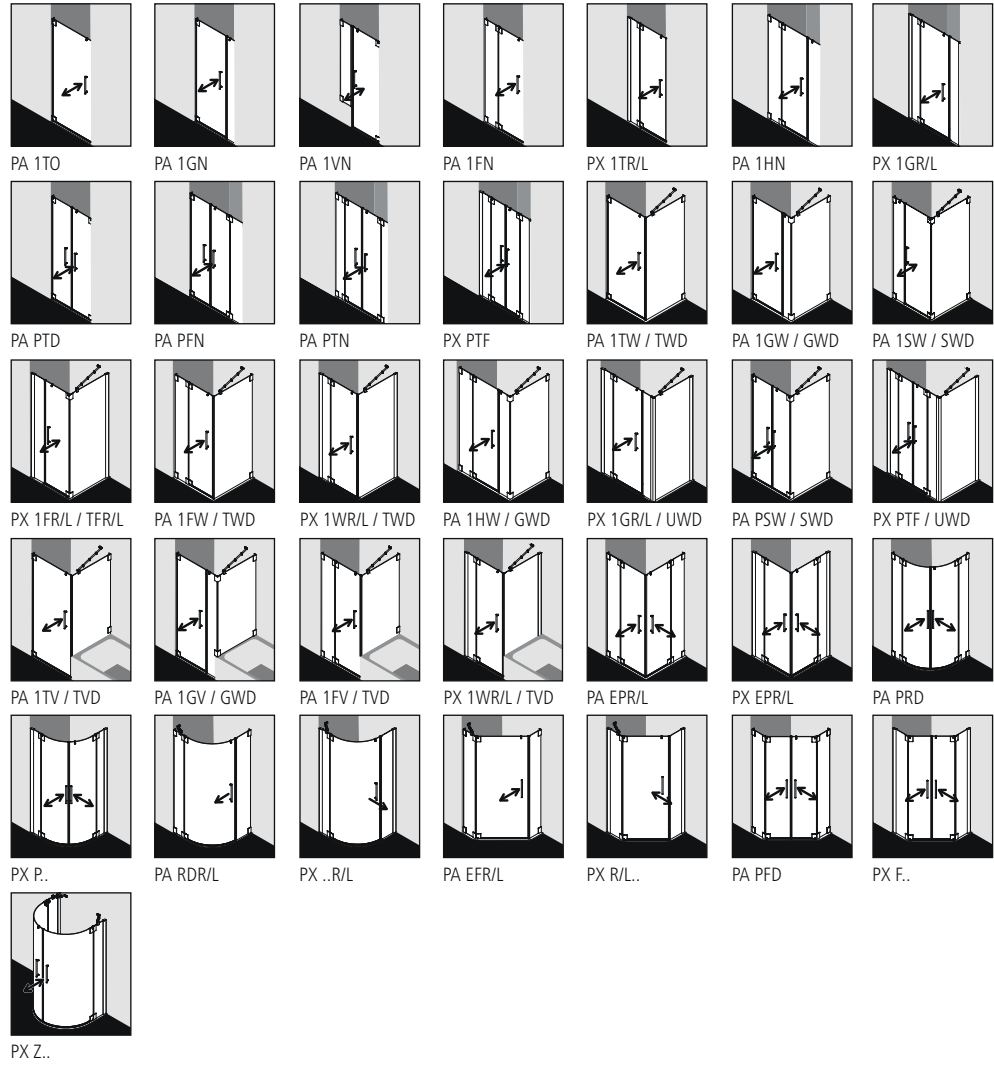

WALK-IN PASA / PASA XP

siehe WALK-IN Serienmodelle

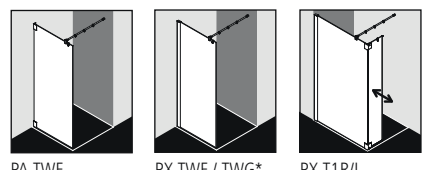

PA TWf
* mit 45° Stabilisierung

PX TWf / TWG*

PX T1R/L

BADEWANNE PASA XP

siehe BADEWANNE Serienmodelle



PX DTR/L

Oberflächen je nach Serienmodell



chrom

silber hochglanz

silber mattglanz

Gläser je nach Serienmodell

Optional mit Pflegeleicht-Beschichtung Kermi**CLEAN** erhältlich

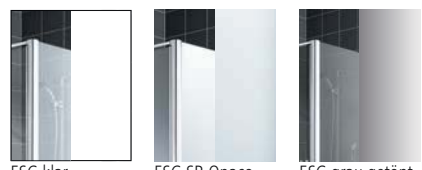

ESG klar

ESG SR Opaco

ESG grau getönt





Halbkreis-Duschplatz LINE Rinne dezentral und Duschkabine PASA XP / RAYA ausgezeichnet mit



German
Design Award
SPECIAL
MENTION 2014



reddot design award
honourable mention 2010

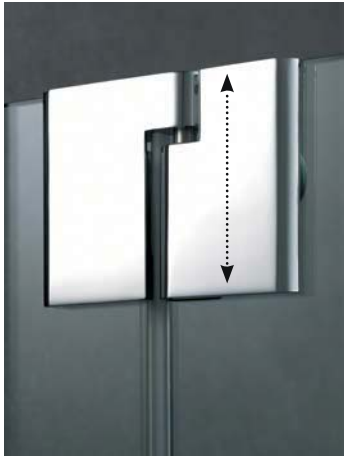

Funktionelle Feinheit: Der Hebe-Senk-Mechanismus im Beschlaggelenk für seidenweichen Türlauf und sanften Türschluss.



Das reine Vergnügen: Intelligent integrierte Beschlagtechnik, innen bündig mit der Glasoberfläche. Für perfekten Pflegekomfort.



Harmonisch integrierte Wandprofile ohne sichtbare Verschraubung (PASA XP).



Feststehende Seitenwände und Festfelder je nach Einbausituation mit eleganter PASA-Stabilisation mit Zusatzfunktion. Zum griffbereiten Aufhängen der Duschutensilien.



Direkter Badewannenanschluss bei Pendeltür 1-flügelig und Pendeltür 1-flügelig mit Festfeld und Seitenwand verkürzt. Sauber gelöst, ohne unzugängliche Schmutzcken.



Ganz schön praktisch: Der mitgelieferte transparente Handtuchhaken kann an beliebiger Stelle platziert werden. Optional Griffstange waagrecht und exakt auf das Griffstangen-Design abgestimmter Handtuchhalter.



Schlanke transparente Magnetprofile und Dichtleisten sorgen für eine größtmögliche Glaspazenz.



Die spezielle waagerechte Kermi-Dichtleiste mit Wasserabpalleffekt sorgt für zufriedenstellenden Spritzwasserschutz.



Alle Bauformen wahlweise montierbar ohne oder mit serienmäßiger 6 mm hoher Kermi-Bodenschwelle zur Verbesserung des Spritzwasserschutzes bei baulichen Gegebenheiten, auch nachträglich installierbar.



FILIA Pendeltür 1-flügelig und Seitenwand, mit Duschplatz POINT



FILIA® FILIA® XP Die Sachliche.

Sie wünschen sich für Ihr Bad hochwertige Materialien, eine sachlich schöne Optik und langlebige Funktionalität, haben aber auch preislich klare Vorstellungen? FILIA punktet in allen Disziplinen. Beschläge und Bügelgriffe aus erstklassigem Metall setzen effektvolle Highlights, und auch für maximalen Komfort ist gesorgt. Die Pendeltüren lassen sich nach innen und außen öffnen, für einen superbequemen Einstieg und optimale Durchlüftung. Der Hebe-Senk-Mechanismus ermöglicht einen seidenweichen Türlauf. Erfüllen Sie sich Ihren Traum von einer maßgefertigten Duschkabine zum erschwinglichen Preis!

Am wohlsten fühlen Sie sich in purer Echtglas-Optik, die durch klare sachliche Profile und Beschläge einen angemessenen Rahmen bekommt? Mit Filia XP erfüllen Sie sich diesen Wunsch.



FILIA Pendeltür 1-flügelig und Festfeld, mit Duschplatz POINT



FILIA XP Pendeltür 1-flügelig mit Festfeldern, mit Duschplatz POINT



FILIA Pendeltür 1-flügelig, mit Duschplatz POINT



FILIA Pendeltür 1-flügelig mit Festfeld



FILIA Pendeltür, mit Duschplatz LINE



FILIA XP Pendeltür 1-flügelig mit Festfeld, mit Duschplatz POINT



FILIA Pendeltür und Seitenwand, mit Duschplatz LINE



Oben: FILIA Pendeltür 1-flügelig und Seitenwand, mit Duschplatz LINE

Unten: FILIA Pendeltür 1-flügelig und Seitenwand verkürzt neben Badewanne, mit Duschplatz LINE

Oben: FILIA XP Pendeltür 1-flügelig mit Festfeld und Seitenwand, mit Duschplatz LINE

Unten: FILIA XP Pendeltür 1-flügelig mit Festfeld und Seitenwand verkürzt neben Badewanne, mit Duschplatz LINE



FILIA XP Pendeltür
1-flügelig mit
Festfeldern und
Seitenwand, mit
Duschplatz POINT



FILIA Pendeltür
1-flügelig mit Festfeld
und Seitenwand, mit
Duschplatz POINT



FILIA Pendeltür 1-flügelig mit Festfeld und Seitenwand verkürzt neben Badewanne



FILIA Eckensteg 2-teilig (Pendeltüren mit Festfeldern),
mit Duschplatz LINE



FILIA XP EckEinstieg 2-teilig (Pendeltüren mit Festfeldern), mit Duschplatz POINT



FILIA Viertelkreis-Duschkabine (Pendeltüren mit Festfeldern) und Seitenwand, mit Duschplatz POINT



FILIA XP Viertelkreis-Duschkabine (Pendeltüren mit Festfeldern), mit Duschkabine POINT

FILIA®

FILIA® XP

- Geradlinig sachliches Design, haptisch und optisch überzeugende Griffe und Beschläge aus hochwertigem verchromtem Metall.
- Hochwertiges 6 / 8 mm starkes Einscheiben-Sicherheitsglas nach EN 12150.
- Hochwertig eloxierte Aluminiumprofile in silber hochglanz, Lackierung über Kermi**EXTRA** auf eloxiertem Aluminium (FILIA XP).
- Umfassendes und technisch ausgereiftes bodenfreies Bauformenprogramm mit jeweils 90° nach innen und außen öffnendem Pendeltürkomfort.
- Einzeln auf Maß gefertigt (FILIA).
- Höhe bis 2000 mm, Viertelkreis-Duschkabine Höhe 2000 mm (FILIA), Serienhöhen 1850 und 2000 mm, Seitenwand verkürzt 1600 und 1750 mm, Viertelkreis-Duschkabine Serienhöhe 2000 mm (FILIA XP).
- Breiten für alle gängigen Duschsituationen (FILIA), Serienbreiten für alle gängigen Duschwannen und Kermi Duschkabine (FILIA XP).
- WALK-IN-Modelle, Höhe bis 2000 mm (FILIA), WALK-IN-Modelle, Serienhöhen 1850 und 2000 mm (FILIA XP).
- Sonderlösungen über Kermi**EXTRA** (FILIA), umfangreiches Sondermaßprogramm und Sonderlösungen über Kermi**EXTRA** (FILIA XP).
- Made in Germany.
- Geprüft nach DIN EN 14428 (CE) und PPP 53005 (TÜV / GS).
- 20 Jahre Ersatzteil-Nachkaufsicherheit nach Auslauf des Modells.



20 Jahre
Nachkaufsicherheit

MADE IN
GERMANY



FILIA XP Pendeltür 1-flügelig mit Festfeld und Seitenwand

Serienmodelle FILIA / FILIA XP

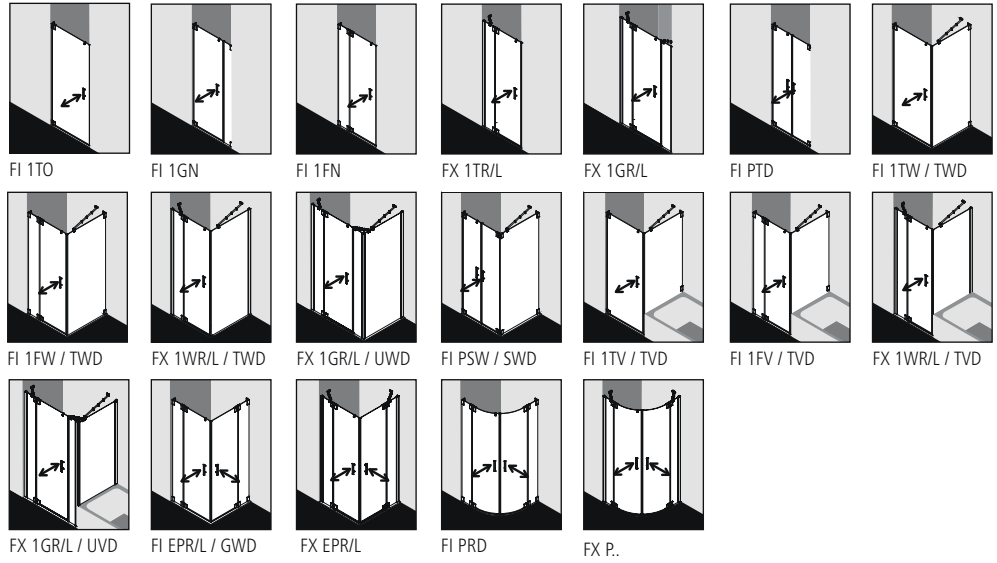

WALK-IN FILIA / FILIA XP

siehe WALK-IN Serienmodelle

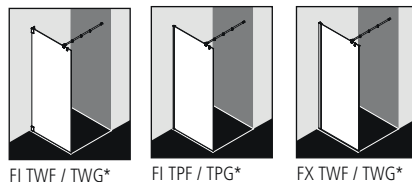

FI TWf / TWG* FI TPf / TPg* FX TWf / TWG*
* mit 45° Stabilisierung

Oberfläche je nach Serienmodell



chrom silber hochglanz

Gläser je nach Serienmodell

Optional mit Pflegeleicht-Beschichtung Kermi**CLEAN** erhältlich



ESG klar ESG SR Opaco ESG grau getönt







Funktionelle Feinheit: Der Hebe-Senk-Mechanismus im Beschlaggelenk für seidenweichen Türlauf und sanften Türschluss.



Feststehende Seitenwände und Festfelder mit eleganter FILIA-Stabilisation mit Zusatzfunktion. Zum grifffertigen Aufhängen der Duschensilien.



Seitenwände mit Wandbeschlag oder optionalem extra schmalen und einfließbarem Wandprofil (FILIA).



Harmonisch integrierte Wandprofile ohne sichtbare Verschraubung (FILIA XP).



Direkter Badewannenanschluss bei Pendeltür 1-flügelig und Pendeltür 1-flügelig mit Festfeld und Seitenwand verkürzt. Sauber gelöst, ohne unzugängliche Schmutzcken.



Ganz schön praktisch: Der mitgelieferte transparente Handtuchhaken kann an beliebiger Stelle platziert werden.



Schlanke transparente Magnetprofile und Dichtleisten sorgen für eine größtmögliche Glasklarsicht.



Die spezielle waagerechte Kermi-Dichtleiste mit Wasserabpralleffekt sorgt für zufriedenstellenden Spritzwasserschutz.



Alle Bauformen wahlweise montierbar ohne oder mit serienmäßiger 6 mm hoher Kermi-Bodenschwelle zur Verbesserung des Spritzwasserschutzes bei baulichen Gegebenheiten, auch nachträglich installierbar.



TUSCA Pendeltür 1-flügelig mit Festfeld mit Wandbeschlag, mit minimalistischer Griffvariante und Seitenwand mit Wandbeschlag, mit Duschplatz LINE



TUSCA®

Die Sinnliche.

Ihr Bad soll Wärme und Sinnlichkeit ausstrahlen – ein Ort sein, an dem man sich gleich wohlfühlt. Das einzigartige markante Beschlag- und Griffdesign von TUSCA in zeitlos eleganter Linienführung bietet Ihnen was Sie suchen. Der Designschwung im TUSCA Türgelenk gibt den Raum frei für die Bewegung nach innen und außen. Dabei wird die Tür sanft über mögliche Unebenheiten am Boden hinweggehoben und senkt sich beim Schließen zuverlässig wieder ab. TUSCA gibt es einzeln auf Maß gefertigt mit purem Beschlagdesign oder als Serienvariante mit dezentem Wandprofil – je nach Geschmack und Einbausituation. Mit waagrechtem oder senkrechtem Komfortgriff oder minimalistischer Griffvariante – TUSCA ist immer ein Erlebnis für alle Sinne!



Oben: TUSCA Pendeltür mit Beschlag und Wandprofil, mit Duschplatz LINE

TUSCA Pendeltür 1-flügelig mit Festfeld mit Wandprofil, mit Duschplatz POINT

Unten: TUSCA Pendeltür 1-flügelig mit Festfeld mit Wandbeschlag, mit Duschplatz POINT



TUSCA-Pendeltür 1-flügelig mit Beschlag und Wandprofil, mit Duschplatz LINE



TUSCA überzeugt immer. Als Türlösung für den WC-Bereich: Pendeltür 1-flügelig mit Festfeld und mit Wandprofil mit minimalistischer Griffvariante und sandgestrahltem Sichtschutz. Als Einstieg für den Duschbereich: Pendeltür 1-flügelig mit Festfeld mit waagerechtem Komfort-Griff und Streifdichtung. Als Abtrennung zwischen WC- und Duschbereich: Seitenwand mit vier Beschlägen und blickdichtem ESG SR Opaco.





TUSCA Pendeltür 1-flügelig mit Festfeld mit Wandprofil und Seitenwand mit Wandprofil, mit Duschplatz POINT



TUSCA Pendeltür 1-flügelig mit Beschlag und Wandprofil und Seitenwand mit Wandprofil, mit Duschplatz POINT



TUSCA Pendeltür 1-flügelig mit Beschlag und Wandprofil und Seitenwand mit Wandbeschlag, mit Duschplatz POINT



TUSCA Pendeltür 1-flügelig mit Festfeld mit Wandbeschlag und Seitenwand mit Wandbeschlag, mit Duschplatz POINT



TUSCA Pendeltür 1-flügelig mit Beschlag und Wandprofil und Seitenwand verkürzt neben Badewanne mit Wandprofil, mit Duschplatz POINT



TUSCA Pendeltür 1-flügelig mit Beschlag und Wandprofil und Seitenwand verkürzt neben Badewanne mit Wandbeschlag, mit Duschplatz LINE



TUSCA Pendeltür 1-flügelig mit Festfeld mit Wandbeschlag und Seitenwand verkürzt neben Badewanne mit Wandbeschlag, mit Duschplatz POINT



TUSCA Pendeltür 1-flügelig mit Festfeld mit Wandprofil und Seitenwand verkürzt neben Badewanne mit Wandprofil, mit Duschplatz LINE



TUSCA Pendeltür 1-flügelig mit Beschlag und Wandprofil und Seitenwand mit Wandbeschlag, mit Duschplatz POINT



TUSCA Eckeinstieg 2-teilig (Pendeltüren mit Festfeldern) mit Wandprofil, mit minimalistischer Griffvariante, mit Duschplatz POINT



TUSCA Eckeinstieg 2-teilig (Pendeltüren mit Festfeldern) mit Wandbeschluss,
mit Duschplatz POINT

TUSCA®

- Souverän sinnliches Design, haptisch und optisch überzeugende Griffe und Beschläge aus hochwertigem verchromtem Metall.
- Hochwertiges 6 / 8 mm starkes Einscheiben-Sicherheitsglas nach EN 12150.
- Hochwertig eloxierte Aluminiumprofile in silber hochglanz, Lackierung über Kermi**EXTRA** auf eloxiertem Aluminium.
- Umfassendes und technisch ausgereiftes bodenfreies Bauformenprogramm mit jeweils 90° nach innen und außen öffnendem Pendeltürkomfort.
- Mit Wandbeschlag einzeln auf Maß gefertigt. Höhe bis 2000 mm, Breiten für alle gängigen Duschsituationen.
- Mit Wandprofil Serienhöhe 2000 mm, Serienbreiten für alle gängigen Duschwannen und Kermi Duschplatz.
- Umfangreiches Sondermaßprogramm und Sonderlösungen über Kermi**EXTRA**.
- Made in Germany.
- Geprüft nach DIN EN 14428 (CE) und PPP 53005 (TÜV / GS).
- 20 Jahre Ersatzteil-Nachkaufsicherheit nach Auslauf des Modells.



20 Jahre
Nachkaufsicherheit

MADE IN
GERMANY



TUSCA Pendeltür 1-flügelig mit Festfeld mit Wandbeschlag und Seitenwand mit Wandbeschlag

Serienmodelle TUSCA

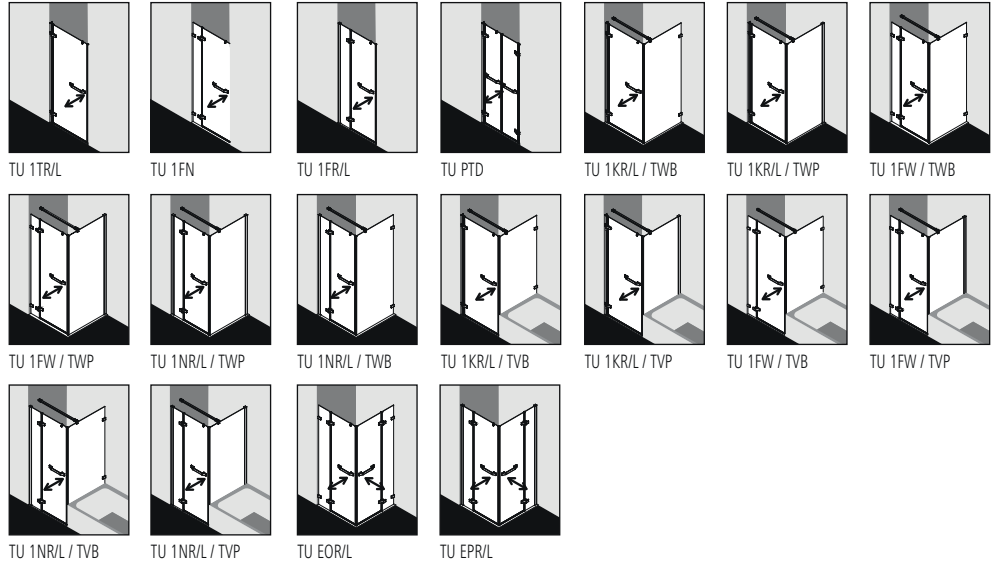

Oberflächen je nach Serienmodell



chrom

silber hochglanz

Gläser je nach Serienmodell

Optional mit Pflegeleicht-Beschichtung Kermi**CLEAN** erhältlich



ESG klar

ESG SR Opaco

ESG grau getönt



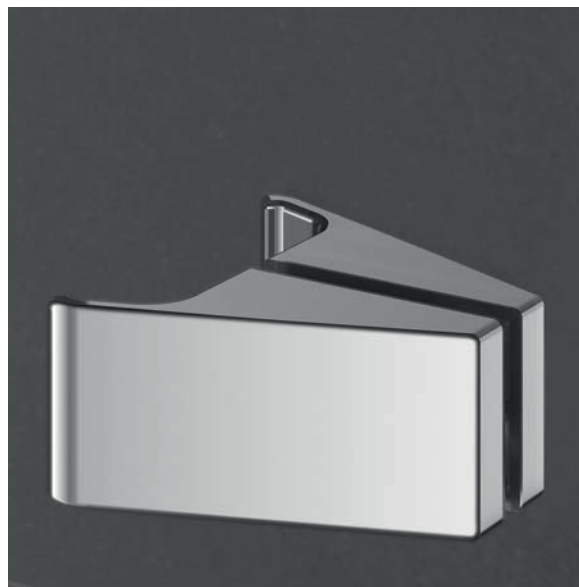



Einzigartig komfortable Öffnung nach innen und außen, auch bei baulichen Unebenheiten, durch Designschwung im Beschlaggelenk mit Hebe-Senk-Mechanismus.



Schnelle und einfache Reinigung durch innen glasbündig eingesetzte Gelenke.



Wahlweise mit waagrechtem oder senkrechtem Komfortgriff oder minimalistischer Griffvariante.



Feststehende Seitenwände und Festfelder je nach Einbausituation mit eleganter TUSCA-Stabilisation.



Direkter Badewannenanschluss bei Pendeltür 1-flügelig und Pendeltür 1-flügelig mit Festfeld und Seitenwand verkürzt. Sauber gelöst, ohne unzugängliche Schmutzecken.



Ganz schön praktisch: Der mitgelieferte transparente Handtuchhaken kann an beliebiger Stelle platziert werden.



Schlanke transparente Magnetprofile und Dichtleisten sorgen für eine größtmögliche Glastransparenz.



Die spezielle waagrechte Kermi-Dichtleiste mit Wasserabpralleffekt sorgt für zufriedenstellenden Spritzwasserschutz.



Alle Bauformen wahlweise montierbar ohne oder mit serienmäßiger 6 mm hoher Kermi-Bodenschwelle zur Verbesserung des Spritzwasserschutzes bei baulichen Gegebenheiten, auch nachträglich installierbar.

PROFIL

Ob belebender Frischekick oder ausgedehnter Verwöhnmoment. Ob mit Badehandschuh, Schwamm oder pur. Ob morgens oder abends. Duschgewohnheiten variieren von Mensch zu Mensch. Ebenso individuell sollte auch der Platz sein, an dem Sie Ihr tägliches Ritual pflegen. Das Profil-Programm von Kermi bietet Ihnen alle Freiheiten. Mit hochwertigem Einscheiben-Sicherheitsglas oder Kunststoffglas Kerolan. Glatt oder mit Struktur. Glasklar oder mit diskretem Sichtschutz. Dazu eine stabile Konstruktion, die dem Alltag standhält. Und ein hochwertiges Profil aus eloxiertem Aluminium. Wie soll Ihr Wohlfühlplatz aussehen? Wir finden gemeinsam die passende Lösung – für Ihr Bad und Ihr Budget. Wenn es besonders knifflig wird und eine Spezialanfertigung nötig ist, sind Sie bei Kermi ebenfalls in besten Händen.







DIGA Eckeinstieg 2-teilig (Pendel-Falttören), Halbleit rechts mit optionalen Zusatzgriff auf Türflügel 1, über KermiEXTRA Griffbügel und Gelenkabdeckungen in schwarz Soft lackiert



DIGA®

Die Anmutige.

Wenn Sie Ihre Duschkabine betreten, sollte sich das gleich gut anfühlen. So, als hätte jemand bei der Entwicklung des Designs nur an diesen besonderen Augenblick gedacht. Das stimmt ja auch, denn in DIGA steckt das Prinzip des universal design. Ob Jung oder Alt, ob kleines oder großes Bad, ob körperlich fit oder mit gewissen Einschränkungen – das Modell bietet maximalen Komfort für jeden. Etwa durch die angenehme Haptik der ergonomischen Metallgriffe. Oder das zeitlos anmutige Design. Und vor allem durch die große Bewegungsfreiheit, die DIGA bietet. Dank der Kombination aus Pendel- und Falttüren mit gelenkigen Profilen und Beschlaggelenken. Prämiertes Design, speziell für Ihr Bad. Speziell für Sie.



DIGA Pendel-Falrtür und Festfeld, geöffnet



DIGA Pendel-Falrtür 4-teilig



Durchdachtes Design ist nicht nur schön. Es liefert auch kluge Antworten. Zum Beispiel auf die Frage, wie sich auf kleinem Raum großer Komfort realisieren lässt. Dazu haben wir besonders gelenkige Türkonstruktionen entwickelt. Das Wandgelenkprofil hat einen Aktionsradius von 90° nach innen und außen, das Beschlaggelenk von 180° nach außen. Für freien Einstieg, leichte Pflege und praktische Raumersparnis. Dank Kermi**EXTRA** ist auch ein Zusatzgriff an allen Pendel-Falttören und an der beweglichen Seitenwand möglich. So machen Sie sich Ihre DIGA noch ein Stück komfortabler.

DIGA Pendel-Falttöre mit Zusatzgriff



DIGA Eckeinstieg 2-teilig (Pendel-Falлтür mit Festfeld) und Eckeinstieg (Pendel-Falлтür)



Oben: DIGA Pendel-Falttür und Seitenwand

Oben: DIGA Pendel-Falttür und Seitenwand verkürzt neben Badewanne

Unten: DIGA Eckeinstieg 2-teilig (Pendel-Falttören), mit Duschplatz POINT

Unten: DIGA Eckeinstieg 2-teilig (Pendel-Falttören), geöffnet, mit Duschplatz POINT



DIGA Fünfeck-Duschkabine (Pendel-Falлтüren)



DIGA Fünfeck (Pendel-Falttören), im Wandgelenkprofil jeweils 90° nach innen und außen, im Beschlaggelenk 225° nach außen schwenkbar

DIGA®

- Zeitlos anmutiges Design, haptisch und optisch überzeugende Griffe, Gelenke und Verbindungen aus hochwertigem verchromten bzw. weiß lackierten Metall.
- Hochwertiges 6 mm starkes Einscheiben-Sicherheitsglas nach EN 12150.
- Hochwertig eloxierte Aluminiumprofile in silber hochglanz und weiß, Lackierung über Kermi**EXTRA** auf eloxiertem Aluminium.
- Einzigartig umfassendes und technisch ausgereiftes bodenfreies Bauformenprogramm mit Pendel-Falлтürkomfort.
- Serienhöhen 1867 und 2017 mm, Seitenwand verkürzt 1600 und 1750 mm.
- Serienbreiten für alle gängigen Duschwannen und Kermi Duschplatz.
- WALK-IN-Modell, Serienhöhen 1867 und 2017 mm und BADEWANNEN-Modell, Serienhöhe 1517 mm.
- Umfangreiches Sondermaßprogramm und Sonderlösungen über Kermi**EXTRA**.
- Made in Germany.
- Geprüft nach DIN EN 14428 (CE) und PPP 53005 (TÜV / GS).
- 20 Jahre Ersatzteil-Nachkaufsicherheit nach Auslauf des Modells.



20 Jahre
Nachkaufsicherheit

MADE IN
GERMANY



DIGA Eckeinstieg 2-teilig (Pendel-Falлтüren), Halbleil rechts mit optionalen Zusatzgriff auf Türflügel 1, über Kermi**EXTRA** Griffbügel und Gelenkabdeckungen in schwarz Soft lackiert

Serienmodelle DIGA

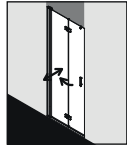

DI 2DR/L

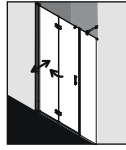

DI 2OR/L

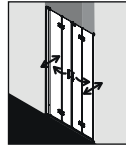

DI 2T4

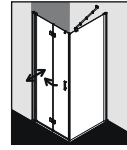

DI 2SR/L / TWD

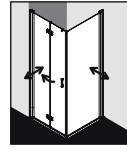

DI 2SR/L / TBR/L

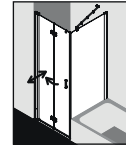

DI 2SR/L / TVD



DI 2CR/L

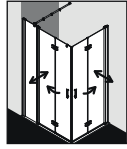

DI F2R/L / 2CR/L

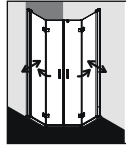

DI F..

WALK-IN DIGA

siehe WALK-IN Serienmodelle



DI 2YR/L

BADEWANNE DIGA

siehe BADEWANNE Serienmodelle

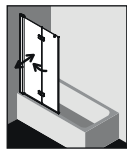

DI 2PR/L

Oberflächen



silber hochglanz



weiß, RAL 9016

Gläser je nach Serienmodell

Optional mit Pflegeleicht-Beschichtung Kermi**CLEAN** erhältlich



ESG klar



ESG SR Opaco



ESG SR Siesta



ESG SR Arena C



ESG grau getönt





**Trendprodukt
des Jahres 2011**

Vom Verbraucher gewählt

- ✓ Innovation
- ✓ Design
- ✓ Produktnutzen
- ✓ Ergonomie
- ✓ Ökologie

In Kombination mit
Kermi Duschplatz



Best of the Best

Kategorie »Bad & Wellness«

Vom Verbraucher gewählt

- ✓ Innovation
- ✓ Design
- ✓ Produktnutzen
- ✓ Ergonomie
- ✓ Ökologie

In Kombination mit
Kermi Duschplatz





Komfortable Einstiegsfreiheit und praktische Raumersparnis durch 90° nach innen und außen flach an die Wand faltbare Türflügel. Wahlweise mit zusätzlichem DIGA-Griff am ersten Türflügel für optimalen Faltkomfort.



Funktionelle Feinheit: Der Hebe-Senk-Mechanismus im Profilgelenk und im Beschlaggelenk für seidenweichen Türlauf und sanften Türschluss.



Das reine Vergnügen: Intelligent integrierte Beschlagtechnik, innen bündig mit der Glasoberfläche. Für perfekten Pflegekomfort.



Festfelder und feststehende Seitenwände mit eleganter DIGA-Stabilisation mit Zusatzfunktion. Zum griffbereiten Aufhängen der Duschtuschensilien.



Eine bewegliche Seitenwand für Pendel-Faltdür. Wahlweise mit DIGA-Griff als Serienteil statt Maßanfertigung. Für problemlose Reinigung und optimale Entlüftung nach innen schwenkbar.



Eine feststehende Seitenwand und eine feststehende Seitenwand verkürzt neben Badewanne für Pendel-Faltdür. Sauber gelöst, ohne unzugängliche Schmutzecken.



Ganz schön praktisch: Der mitgelieferte transparente Handtuchhaken kann an beliebiger Stelle platziert werden.



Die spezielle waagerechte Kermi-Dichtleiste mit Wasserabpalleffekt sorgt für zufriedenstellenden Spritzwasserschutz.



Alle Bauformen wahlweise montierbar ohne oder mit serienmäßiger 6 mm hoher Kermi-Bodenschwelle zur Verbesserung des Spritzwasserschutzes bei baulichen Gegebenheiten, auch nachträglich installierbar.



NICA Gleittür 2-teilig bodenfrei mit Festfeld und Seitenwand, mit Duschplatz POINT



NICA®

Die Geradlinige.

Glas pur mit jeglichem raumsparenden Gleittürkomfort, so stellen Sie sich Ihre Duschkabine vor? Da kommt nur NICA in Frage. NICA wirkt durch ihr auf ein Minimum reduziertes Gleittürdesign fast wie pures Glas. Verlockend ihr einzigartiger Türlauf und zuverlässiger Türschluss mit serienmäßigem Soft-Open- und Soft-Close-Komfort. Überzeugend ihre größtmögliche Einstiegsfreiheit und glastransparente Seitenwand durch spezielle Balg-Türdichtung. Gänzlich zufriedenstellend ihr Spritzwasserschutz durch spezielle waagerechte Dichtleiste mit Wasserabpralleffekt. Beruhigend der verbesserte Spritzwasserschutz z.B. bei unebenen Böden durch wahlweise installierbare kleine Bodenschwelle. Ein Genuss die zur Reinigung nach innen schwenkbaren Türsegmente. NICA – die vollkommene Gleittür!



NICA Gleittür 2-teilig bodenfrei mit Festfeld, mit Duschplatz LINE



NICA Gleittür 2-teilig bodenfrei mit Festfeld und Seitenwand, mit Duschplatz LINE



NICA Eckeinstieg 2-teilig bodenfrei (Gleittüren),
mit Duschplatz POINT

NICA®

- Geradliniges, reduziertes Design, haptisch und optisch überzeugende Griffe und Verbindungen aus hochwertigem verchromten Metall.
- Hochwertiges 6 mm starkes Einscheiben-Sicherheitsglas nach EN 12150.
- Hochwertig eloxierte Aluminiumprofile in silber hochglanz, Lackierung über Kermi**EXTRA** auf eloxiertem Aluminium.
- Technisch ausgereiftes bodenfreies Gleittürprogramm.
- Serienhöhen 1850 und 2000 mm.
- Serienbreiten für alle gängigen Duschwannen und Kermi Duschplatz.
- WALK-IN-Modell, Serienhöhen 1850 mm und 2000 mm und BADEWANNEN-Modell, Serienhöhe 1500 mm.
- Sondermaßprogramm und Sonderlösungen über Kermi**EXTRA**.
- Made in Germany.
- Geprüft nach DIN EN 14428 (CE) und PPP 53005 (TÜV / GS).
- 20 Jahre Ersatzteil-Nachkaufsicherheit nach Auslauf des Modells.



20 Jahre
Nachkaufsicherheit

MADE IN
GERMANY



NICA Gleittür 2-teilig bodenfrei mit Festfeld und Seitenwand

Serienmodelle NICA

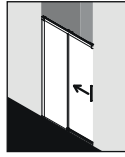

NI L2R/L

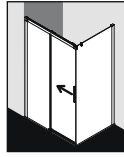

NI D2R/L / TWR/L



NI C2R/L

WALK-IN NICA

siehe WALK-IN Serienmodelle

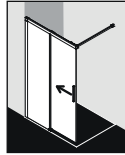

NI J2R/L

BADEWANNE NICA

siehe BADEWANNE Serienmodelle

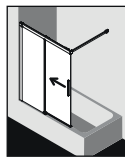

NI H2R/L

Oberfläche



silber hochglanz

Gläser

Optional mit Pflegeleicht-Beschichtung Kermi**CLEAN** erhältlich



ESG klar



ESG SR Opaco



ESG grau getönt







Komfortables Öffnen und zuverlässiges Schließen durch serienmäßigen Soft-Open- und Soft-Close-Komfort.



Seidenweicher Türlauf durch hochwertige kugelgelagerte Laufrollen bei allen Türflügeln.



Größtmögliche Einstiegsfreiheit und glastransparente Seitenwand durch spezielle Balg-Türdichtung.



Schnelle und einfache Reinigung ohne unzugängliche Schmutzecken durch nach innen schwenkbare Gleittürflügel.



Ganz schön praktisch: Der bei der Seitenwand mitgelieferte transparente Handtuchhaken kann an beliebiger Stelle platziert werden.



Die spezielle waagerechte Kermi-Dichtleiste mit Wasserabpralleffekt sorgt für zufriedenstellenden Spritzwasserschutz.



Alle Bauformen wahlweise montierbar ohne oder mit serienmäßiger 6 mm hoher Kermi-Bodenschwelle zur Verbesserung des Spritzwasserschutzes bei baulichen Gegebenheiten, auch nachträglich installierbar.



PEGA Pendeltür 1-flügelig und Seitenwand,
mit Duschplatz POINT



PEGA® Die Charmante.

Sie träumen von einer Duschlösung, die Sie sofort bezaubert. Mit sanft gerundetem Design. Mit exklusiven technischen und optischen Features. Dann sollten Sie sich auf PEGA einlassen.

PEGA lässt Ihnen die Wahl. Großzügige Einstiegsfreiheit mit Pendelkomfort oder raumsparender Gleittürkomfort. Aber immer mit dem gleichen einzigartigen Einstiegskomfort: der PEGA-Griff umschmeichelt Ihre Hand und beim Verzicht auf die kleine mitgelieferte Bodenschwelle steht Ihrem Duschraum nichts im Weg. Und alle Türflügel, auch die der Gleittüren, werden beim Öffnen sanft angehoben, passieren mühelos kleine Unebenheiten und senken sich beim Schließen zuverlässig wieder ab.

PEGA zeigt an jeder Stelle Größe. Zum Beispiel bei der durchgängigen Glas- und Profilhöhe, den edlen verchromten Applikationen, dem glastransparenten Handtuchhaken und vielem mehr. Nur nicht beim Preis. Lassen Sie sich bezaubern von dem einzigartigen Preis-Leistungs-Verhältnis der charmanten PEGA!



PEGA Pendeltür 1-flügelig mit Streifdichtung, mit Duschplatz LINE



PEGA Pendeltür 1-flügelig mit Festfeld mit Streifdichtung, mit Duschplatz LINE



PEGA Pendeltür 1-flügelig, mit Duschplatz POINT



PEGA Gleittür 4-teilig bodenfrei mit Festfeldern, mit Duschplatz LINE



PEGA Pendeltür und Seitenwand, mit Duschplatz POINT



PEGA Pendeltür 1-flügelig mit Festfeld,
mit Duschplatz POINT



PEGA Pendeltür 1-flügelig mit Festfeld und Seitenwand,
mit Duschplatz POINT



PEGA Pendeltür 1-flügelig mit Festfeldern,
mit Duschplatz LINE



PEGA Pendeltür mit Festfeld,
mit Duschplatz LINE



PEGA Pendeltür mit Festfeldern,
mit Duschplatz LINE



PEGA Gleittür 2-teilig bodenfrei mit Festfeld,
mit Duschplatz LINE



PEGA Pendeltür 1-flügelig und Festfeld und Seitenwand verkürzt auf Badewanne, mit Duschplatz LINE



PEGA Eckeinstieg 2-teilig (Pendeltüren mit Festfeldern),
mit Duschplatz POINT



PEGA Eckinstieg (Pendeltüren),
mit Duschplatz POINT



PEGA Eckinstieg 2-teilig bodenfrei
(Gleittüren), mit Duschplatz POINT



PEGA Fünfeck-Duschkabine (Pendeltüren mit Festfeldern), mit Duschplatz POINT



PEGA Fünfeck-Duschkabine (Pendeltüren mit Festfeld), mit Duschplatz POINT



PEGA Viertelkreis-Duschkabine (Pendeltüren mit Festfeldern),
mit Duschkplatz POINT

PEGA®

- Charmantes, sanft gerundetes Design, haptisch und optisch überzeugende Griffe, Gelenke und Verbindungen aus hochwertigem verchromten Metall.
- Hochwertiges 6 mm starkes Einscheiben-Sicherheitsglas nach EN 12150.
- Hochwertig eloxierte Aluminiumprofile in silber hochglanz. Lackierung über Kermi**EXTRA** auf eloxiertem Aluminium.
- Einzigartig breites und technisch ausgereiftes bodenfreies Bauformenprogramm mit Pendeltür- und Gleittürkomfort.
- Serienhöhen 1850 und 2000 mm, Seitenwand verkürzt 1600 mm, Viertelkreis-Duschkabine Serienhöhe 2000 mm.
- WALK-IN-Modelle Serienhöhe 1850 und 2000 mm, BADEWANNEN-Modelle Serienhöhe 1500 mm.
- Umfangreiches Sondermaßprogramm und Sonderlösungen über Kermi**EXTRA**.
- Made in Germany.
- Geprüft nach DIN EN 14428 (CE) und PPP 53005 (TÜV / GS).
- 20 Jahre Ersatzteil-Nachkaufsicherheit nach Auslauf des Modells.



20 Jahre
Nachkaufsicherheit

MADE IN
GERMANY



PEGA Pendeltür 1-flügelig und Seitenwand

Serienmodelle PEGA

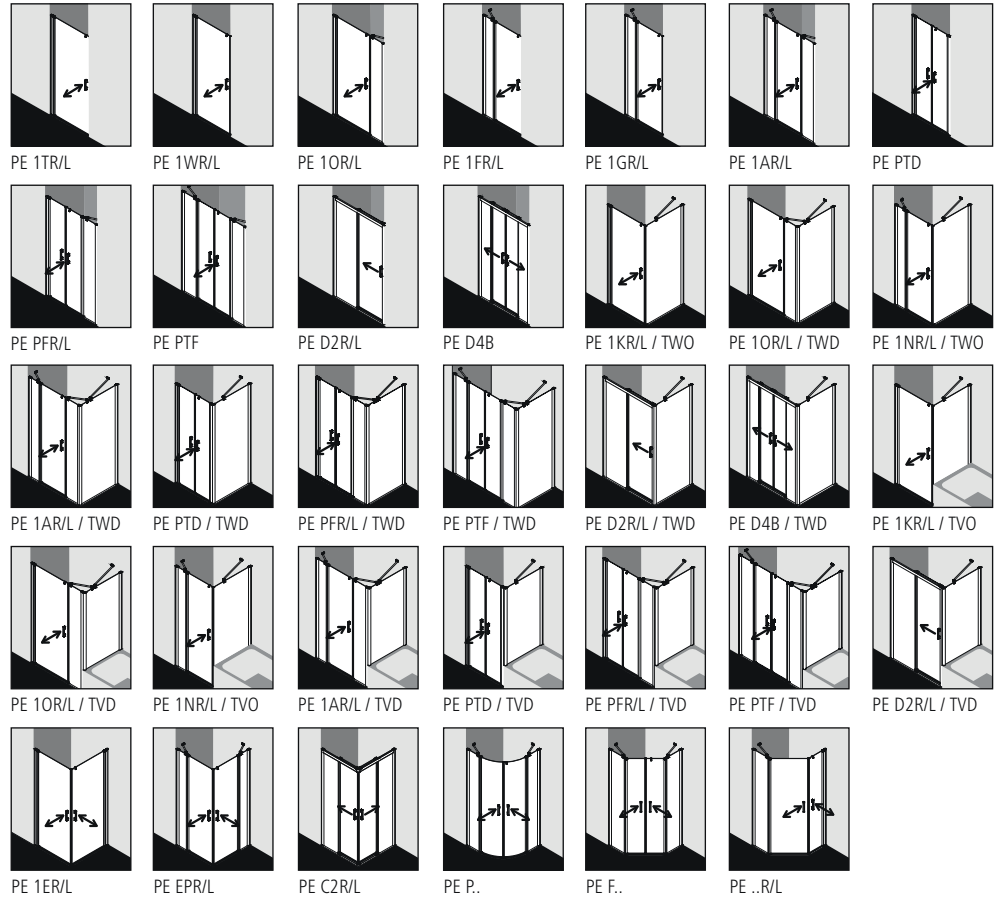

WALK-IN PEGA

siehe WALK-IN Serienmodelle

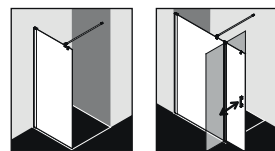

PE TWF / TWG*

PE TFR/L

* mit 45° Stabilisierung

BADEWANNE PEGA

siehe BADEWANNE Serienmodelle

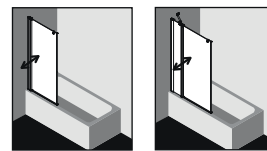

PE DFR/L

PE DTR/L

Oberflächen



silber hochglanz

Gläser je nach Serienvariante

Optional mit Pflegeleicht-Beschichtung Kermi**CLEAN** erhältlich



ESG klar



ESG SR Opaco



ESG SR Siesta



ESG SR Arena C



ESG grau getönt



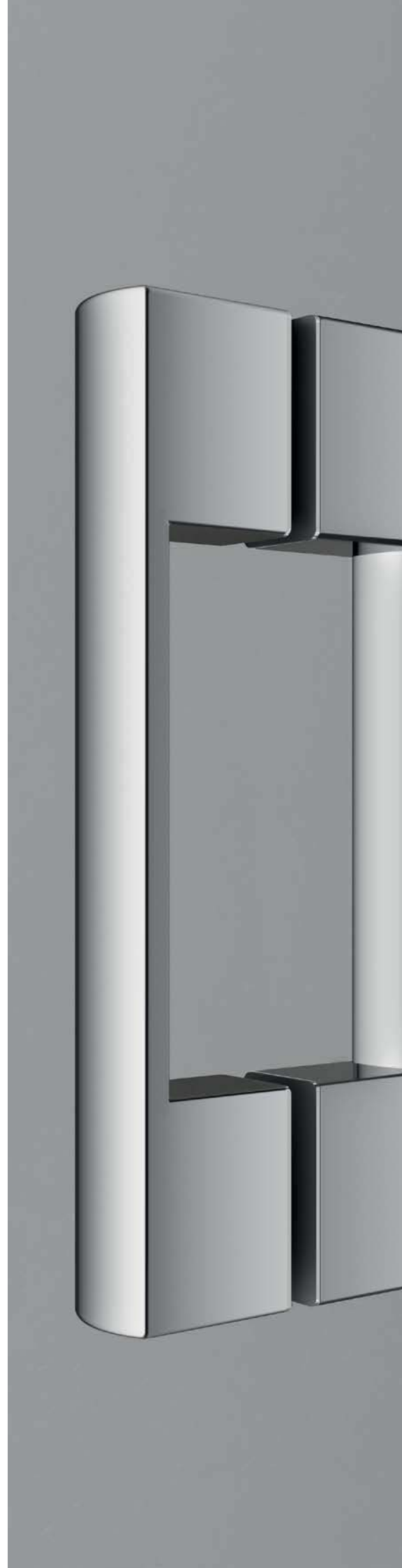

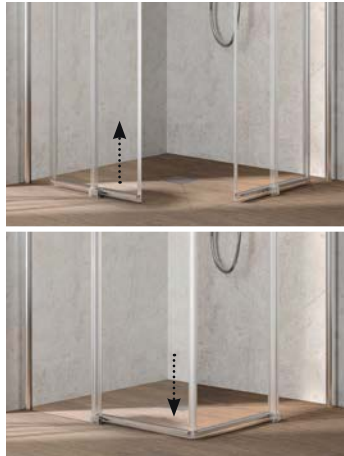

Patentierter Hebe-Senk-Gleitmechanismus für bestmöglichen Spritzwasserschutz bei allen Gleittüren.



Schnelle und einfache Reinigung ohne unzugängliche Schmutzecken durch nach innen schwenkbare Gleittürflügel.



Funktionelle Feinheit: der in beliebiger Position justierbare Hebe-Senk-Mechanismus der Pendelflügel für seidenweichen Türlauf und sanften Türschluss.



Alle Festfelder, Türflügel und Seitenwände waagrecht ungerahmt.



Festfelder und feststehende Seitenwände mit eleganter PEGA-Stabilisation.



Eine feststehende Seitenwand und eine feststehende Seitenwand verkürzt neben Badewanne für Pendeltür 1-flügelig und Pendeltür 1-flügelig mit Festfeld.



Eine feststehende Seitenwand und eine feststehende Seitenwand verkürzt auf Badewanne zur Kombination mit allen weiteren Türen und U-Kabine.



Die spezielle waagrechte Kermi-Dichtleiste mit Wasserabpralleffekt sorgt für zufriedenstellenden Spritzwasserschutz.



Alle Bauformen wahlweise montierbar ohne oder mit serienmäßiger 6 mm hoher Kermi-Bodenschwelle zur Verbesserung des Spritzwasserschutzes bei baulichen Gegebenheiten, auch nachträglich installierbar.



RAYA Pendeltür 1-flügelig und Seitenwand,
mit Duschplatz LINE



RAYA® Die Schlanke.

Sie schätzen schlanke Geradlinigkeit. Sowohl im Design als auch im Preis. Eine moderne, bodenebene Lösung wäre genau nach Ihrem Geschmack. Endlich mehr Freiheit genießen, selbst auf kleinem Raum! Dafür ist RAYA wie gemacht: In Kombination mit einem Kermi Duschplatz bekommt Ihr Duschvergnügen eine ganz neue Wertigkeit. Gelenkbeschläge mit geradliniger Formensprache, glatte Profile und ein ergonomisches Griffdesign sprechen alle Sinne an. Auch funktionell ist RAYA unschlagbar. Dank Pendeltürtechnik mit Hebe-Senk-Mechanismus und einem intelligenten Ausgleichs- und Maßsystem, das sich Ihrem Kermi Duschplatz oder Ihrer Brausewanne perfekt anpasst. Dazu das hochwertige Einscheiben-Sicherheitsglas. Exklusives Design zum unvergleichlich günstigen Preis.



Oben: RAYA Pendeltür 1-flügelig mit Streifdichtung, mit Duschplatz POINT

Unten: RAYA Pendeltür 1-flügelig mit Festfeld, mit Duschplatz LINE

RAYA Pendeltür mit Festfeld, mit Duschplatz POINT



RAYA Pendeltür 1-flügelig, mit Duschplatz LINE



RAYA Pendeltür 1-flügelig und Seitenwand verkürzt auf Badewanne



RAYA Pendeltür 1-flügelig mit Festfeld und beweglicher Seitenwand geöffnet, mit Duschplatz LINE



RAYA Pendeltür 1-flügelig mit Festfeld und beweglicher Seitenwand geschlossen, mit Duschplatz LINE



RAYA Pendeltür und Seitenwand, mit Duschplatz LINE



RAYA Pendeltür 1-flügelig und Festfeld und Seitenwand, mit Duschplatz POINT



Oben: RAYA Pendeltür mit Festfeldern und Seitenwand, mit Duschplatz POINT

Unten: RAYA Pendeltür 1-flügelig mit Festfeldern und Seitenwand, mit Duschplatz POINT



Oben: RAYA ECKESTIEG (Pendeltüren), mit Duschplatz LINE

Unten: RAYA ECKESTIEG 2-teilig (Pendeltüren mit Festfeldern), mit Duschplatz POINT

Oben: RAYA Halbkreis-Duschkabine (Pendeltüren mit Festfeldern), platzsparend an die Wand geschwenkt, mit Duschplatz LINE

Unten: RAYA Viertelkreis-Duschkabine (Pendeltüren mit Festfeldern), mit Duschplatz POINT



RAYA Halbkreis-Duschkabine (Pendeltüren mit Festfeldern), mit Duschplatz LINE

RAYA®

- Schlankes, geradliniges Design, haptisch und optisch überzeugende Griffe, Gelenke und Verbindungen in edlem Chrom.
- Hochwertiges 6 mm starkes Einscheiben-Sicherheitsglas nach EN 12150.
- Hochwertig eloxierte Aluminiumprofile in silber mattglanz und silber hochglanz, Lackierung über Kermi**EXTRA** auf eloxiertem Aluminium.
- Einzigartig breites und technisch ausgereiftes bodenfreies Bauformenprogramm mit jeweils 90° nach innen und außen öffnendem Pendeltürkomfort.
- Serienhöhen 1850 und 2000 mm, Seitenwand verkürzt 1600 und 1750 mm, Viertelkreis- und Halbkreis-Duschkabine Serienhöhe 2000 mm.
- Serienbreiten für alle gängigen Duschwannen und Kermi Duschplatz.
- Zwischenmaße bei Türen.
- Umfangreiches Sondermaßprogramm und Sonderlösungen über Kermi**EXTRA**.
- Made in Germany.
- Geprüft nach DIN EN 14428 (CE) und PPP 53005 (TÜV / GS).
- 20 Jahre Ersatzteil-Nachkaufsicherheit nach Auslauf des Modells.



20 Jahre
Nachkaufsicherheit

MADE IN
GERMANY



RAYA Pendeltür 1-flügelig
und Seitenwand

Serienmodelle RAYA

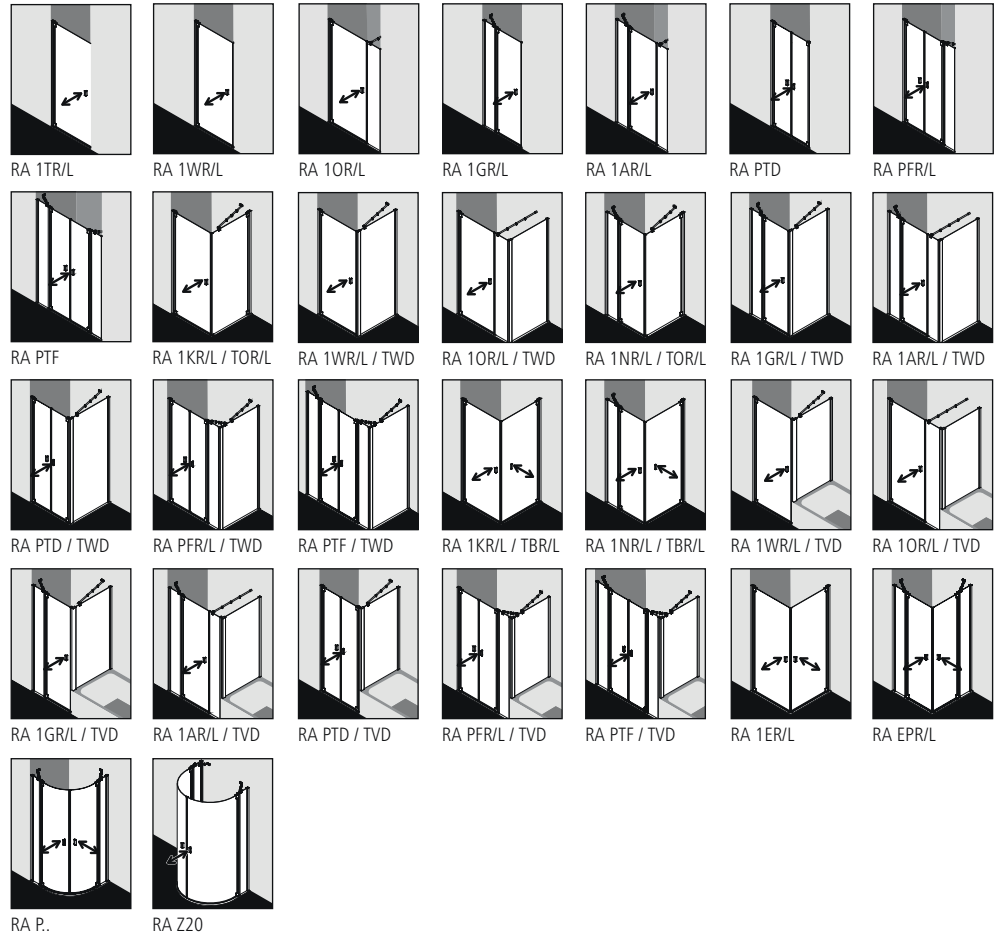

Oberflächen



silber hochglanz silber mattglanz

Gläser je nach Serienmodell

Optional mit Pflegeleicht-Beschichtung Kermi**CLEAN** erhältlich



ESG klar ESG SR Opaco ESG grau getönt





product
design award

2013

Halbkreis-Duschplatz LINE Rinne dezentral und Duschkabine RAYA
ausgezeichnet mit





Elegante, schlanke Anmutung durch unsichtbaren Breitenausgleich in Tür- und Seitenwandbeschlägen.



Funktionelle Feinheit: der feinjustierbare Hebe-Senk-Mechanismus der Pendelflügel für seidenweichen Türlauf und sanften Türschluss.



Alle Festfelder, Türflügel und Seitenwände waagrecht ungerahmt.



Bewegliche Seitenwand für Pendeltür 1-flügelig und Pendeltür 1-flügelig mit Festfeld. Mit zusätzlichem RAYA-Griff innen als Serienteil statt Maßanfertigung. Für problemlose Reinigung und optimale Entlüftung nach innen schwenkbar.



Eine feststehende Seitenwand für Pendeltür 1-flügelig und Pendeltür 1-flügelig mit Festfeld.



Eine feststehende Seitenwand und eine feststehende Seitenwand verkürzt auf Badewanne zur beliebigen Kombination mit allen weiteren Türen und U-Kabine.



Festfelder und feststehende Seitenwände mit eleganter RAYA-Stabilisation mit Zusatzfunktion. Zum griffbereiten Aufhängen der Duschtensilien.



Die spezielle waagrechte Kermi-Dichtleiste mit Wasserabpralleffekt sorgt für zufriedenstellenden Spritzwasserschutz.



Alle Bauformen wahlweise montierbar ohne oder mit serienmäßiger 6 mm hoher Kermi-Bodenschwelle zur Verbesserung des Spritzwasserschutzes bei baulichen Gegebenheiten, auch nachträglich installierbar.



LIGA EckEinstieg 2-teilig bodenrein (Gleitüren) mit Duschplatz POINT



LIGA® Die Feine.

LIGA ist so variabel, dass sie so gut wie für jede Duschplatzsituation eine optimale Lösung bietet. Natürlich auch für Ihre. Die Serie ist der beste Beweis dafür, dass auch bei geringeren Budgets nicht zwangsläufig Abstriche in Sachen Qualität und Design gemacht werden müssen. Alle wesentlichen Teile sind aus Metall gefertigt. Wie auch die ergonomischen Bügelgriffe, die die Handhabung im Alltag erleichtern. Alle Gelenke, Verbindungen und Griffe sind zudem hochwertig verchromt. Ach ja: Und sie sieht übrigens auch fabelhaft aus.



Oben: LIGA Pendeltür 1-flügelig mit Festfeld, mit Duschplatz POINT

Unten: LIGA Gleittür 2-teilig bodenfrei mit Festfeld, mit Duschplatz POINT

Oben: LIGA Pendel-Falttür 4-teilig, mit Duschplatz POINT

Unten: LIGA Gleittür 4-teilig bodenfrei mit Festfeldern, mit Duschplatz POINT



LIGA Pendeltür 1-flügelig, mit Duschplatz POINT



LIGA Schwingtür mit Festfeld und Seitenwand, mit Duschplatz POINT



LIGA Pendeltür und Seitenwand, mit Duschplatz LINE



LIGA Pendel-Falлтür und Seitenwand verkürzt auf Badewanne, mit Duschplatz LINE



LIGA EckEinstieg 2-teilig (Pendel-Falлтüren), mit Duschplatz LINE



LIGA EckEinstieg (Pendeltüren), mit Duschplatz LINE



LIGA EckEinstieg 2-teilig (Pendeltüren mit Festfeldern), mit Duschplatz LINE



LIGA EckEinstieg 2-teilig (Pendel-Falлтür) und EckEinstieg 2-teilig (Pendeltür mit Festfeld), geöffnet, mit Duschplatz LINE



LIGA EckEinstieg 2-teilig bodenfrei (Gleittüren), mit Duschplatz POINT



LIGA EckEinstieg 2-teilig bodenfrei (Gleittüren), geöffnet, mit Duschplatz POINT



LIGA Eckeinstieg 2-teilig (Schwingtüren mit Festfeldern), mit Duschplatz LINE



LIGA Viertelkreis-Duschkabine bodenfrei (Gleittüren), mit Duschplatz POINT



LIGA Viertelkreis-Duschkabine
(Pendeltüren mit Festfeldern),
mit Duschplatz POINT



LIGA Viertelkreis-Duschkabine
(Schwingtüren mit Festfeldern),
mit Duschplatz POINT

LIGA®

- Feines, geradliniges Design, haptisch und optisch überzeugende Griffe, Gelenke und Verbindungen in edlem Chrom.
- Hochwertiges 4 / 5 mm starkes Einscheiben-Sicherheitsglas nach EN 12150.
- Hochwertig eloxierte Aluminiumprofile in silber mattglanz und silber hochglanz, Lackierung über Kermi**EXTRA** auf eloxiertem Aluminium.
- Einzigartig breites und technisch ausgereiftes bodenfreies Bauformenprogramm mit Pendel-Falt-, Pendel-, Schwing- und Gleittürkomfort.
- Serienhöhen 1850 und 2000 mm, Seitenwand verkürzt 1600 mm, Viertelkreis-Duschkabine (Pendeltüren) 1850 und 2000 mm, Viertelkreis-Duschkabine (Schwingtüren, Gleittüren) 2000 mm.
- Serienbreiten für alle gängigen Duschwannen und Kermi Duschplatz.
- Lückenlose Serienbreiten bei Türen.
- WALK-IN-Modelle, Serienhöhen 1850 und 2000 mm und BADEWANNEN-Modell, Serienhöhe 1500 mm.
- Umfangreiches Sondermaßprogramm und Sonderlösungen über Kermi**EXTRA**.
- Made in Germany.
- Geprüft nach DIN EN 14428 (CE) und PPP 53005 (TÜV / GS).
- 20 Jahre Ersatzteil-Nachkaufssicherheit nach Auslauf des Modells.



20 Jahre
Nachkaufssicherheit

MADE IN
GERMANY



LIGA Eckeinstieg 2-teilig bodenfrei (Gleittüren)

Serienmodelle LIGA

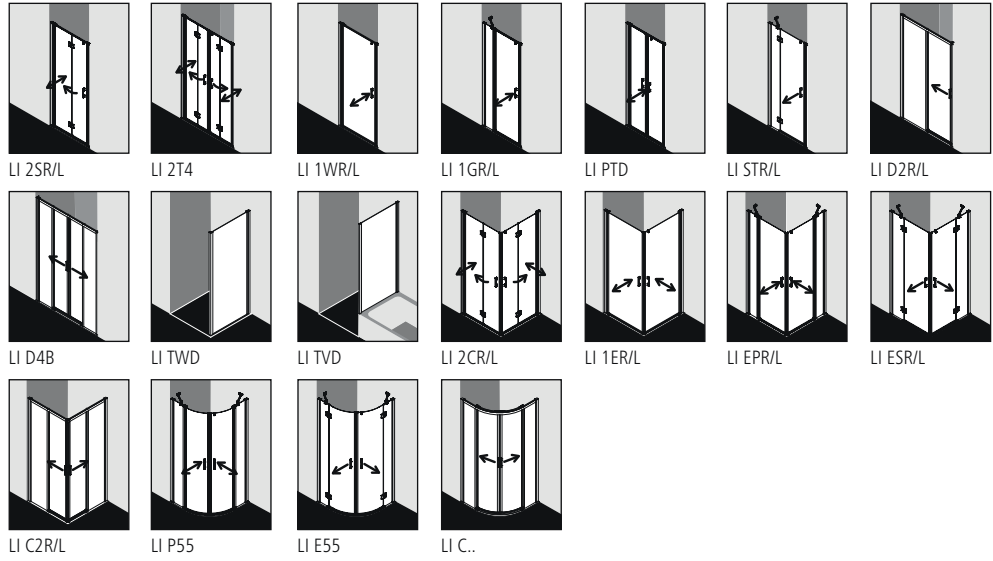

WALK-IN LIGA

siehe WALK-IN Serienmodelle

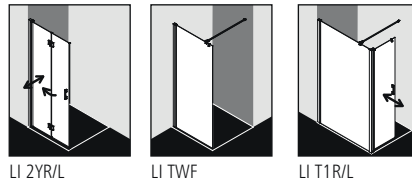

BADEWANNE LIGA

siehe BADEWANNE Serienmodelle

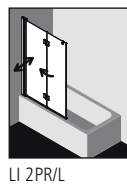

Oberflächen je nach Serienvariante



Gläser

Optional mit Pflegeleicht-Beschichtung Kermi**CLEAN** erhältlich



ESG klar





LIGA Pendel-Falttören
ausgezeichnet mit



reddot award 2015
winner



consumer
favorite 2016



expert
favorite 2016



GERMAN
DESIGN
AWARD
SPECIAL
2017



Komfortable Einstiegsfreiheit und praktische Raumersparnis durch jeweils 90° nach innen und außen flach an die Wand faltbare Pendel-Falлтүrlflügel.



Pendel-Falt- und Pendeltüren in der Nische wahlweise montierbar ohne oder mit serienmäßigem Zugstab.



Schnelle und einfache Reinigung ohne unzugängliche Schutzkecken durch nach innen schwenkbare Türsegmente bei Gleittüren.



Funktionelle Feinheit: Der Hebe-Senk-Mechanismus im Profilgelenk und im Beschlaggelenk für seidenweichen Türlauf und sanften Türschluss.



Alle Festfelder, Türflügel und Seitenwände waagrecht ungerahmt.



Eine feststehende Seitenwand und eine feststehende Seitenwand verkürzt auf Badewanne zur beliebigen Kombination mit allen Türen und U-Kabine. Kombination mit Schwingtür mit zusätzlicher LIGA-Stabilisation.



Ganz schön praktisch: Der mitgelieferte transparente Handtuchhaken bei Pendel-Falt-, Pendel- und Schwingtür kann an beliebiger Stelle platziert werden.

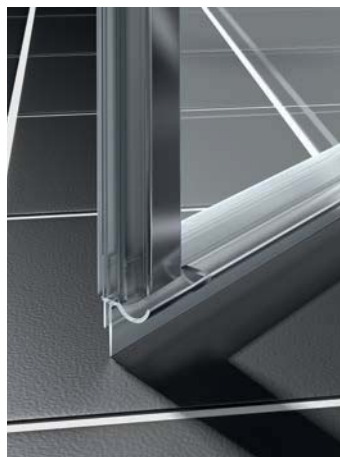

Die spezielle waagerechte Kermi-Dichtleiste mit Wasserabpralleffekt sorgt für zufriedenstellenden Spritzwasserschutz.



Alle Bauformen wahlweise montierbar ohne oder mit serienmäßigem 6 mm hoher Kermi-Bodenschwelle zur Verbesserung des Spritzwasserschutzes bei baulichen Gegebenheiten, auch nachträglich installierbar.



IBIZA-2000 EckEinstieg 2-teilig (Pendeltüren mit Festfeldern)



IBIZA® 2000

Die Schicke.

Hochwertige Materialien und ein schickes Design, das nicht die Welt kostet, sind genau nach Ihrem Geschmack? IBIZA 2000 ist die perfekte Einstiegslösung für Sie! Mit Echtglas-Komfort, formschönen Profilen und Griffen bzw. Griffleisten und einem einzigartigen Bauformenprogramm. Eben so, dass auch für Ihr Bad die ideale Variante dabei ist. Das schlanke Design, die stabile Konstruktion und viele kluge Problemlöser: Drei patentierte bewegliche Seitenwände, eine Schwingtür mit versetztem Drehpunkt, die Kombination aus falt- und Gleittür – besonders für kleine Bäder – sind dabei beispielsweise schon inklusive.



IBIZA 2000 Schwingtür mit versetztem Drehpunkt und Seitenwand



IBIZA 2000 Schwingtür und Festfeld



IBIZA 2000 Pendeltür mit Festfeld



IBIZA 2000 Schwingtür und Seitenwand verkürzt auf Badewanne



IBIZA 2000 Schwingtür mit Festfeld und Seitenwand



IBIZA 2000 Pendeltür



Saubere Problemlösung statt aufwändige Maßanfertigung. Mit den drei patentierten beweglichen bzw. geteilt beweglichen Seitenwänden lassen sich insbesondere in kleinen Bädern häufig auftretende Problemsituationen einfach elegant lösen – ganz ohne aufwändige Maßanfertigungen. Hier z. B. IBIZA 2000 Falttür und Seitenwand beweglich, geöffnet.



IBIZA 2000 Gleittür 2-teilig mit Festfeld



IBIZA 2000 Pendeltür und Seitenwand verkürzt beweglich neben Badewanne, geöffnet



IBIZA 2000 Gleittür 3-teilig mit Festfeld und Seitenwand



IBIZA 2000 Gleittür 3-teilig, beidseitig öffnend



IBIZA 2000 Schwingtür und Seitenwand geteilt beweglich, geöffnet



IBIZA 2000 Eckeinstieg 2-teilig (Gleit- und Falttür), geöffnet



IBIZA 2000 Eckeinstieg 2-teilig (Gleit- und Falttür)



IBIZA 2000 Eckeinstieg 2-teilig (Gleittüren)



IBIZA 2000 Eckeinstieg 3-teilig (Gleittüren)



IBIZA 2000 Eckeinstieg 2-teilig bodenfrei (Gleittüren), geöffnet, mit Duschplatz POINT



IBIZA 2000 Schwingtür und Seitenwand



IBIZA 2000 Schwingtür mit versetztem Drehpunkt und Seitenwänden als U-Kabine



IBIZA 2000 Viertelkreis-Duschkabine (Schwingtür mit Festfeldern)



IBIZA 2000 Viertelkreis-Duschkabine (Pendeltüren mit Festfeldern)



IBIZA 2000 Viertelkreis-Duschkabine teilgerahmt (Gleittüren)



IBIZA 2000 Viertelkreis-Duschkabine (Gleittüren)



IBIZA 2000 Fünfeck-Duschkabine (Schwingtür mit Festfeldern)



IBIZA 2000 Fünfeck-Duschkabine (Pendeltüren mit Festfeldern)

IBIZA® 2000

- Zeitlos schickes Profil- und Griffleistendesign, je nach Bauform haptisch und optisch überzeugende verchromte Türgriffe.
- Hochwertiges 3 / 4 / 6 mm starkes Einscheiben-Sicherheitsglas nach EN 12150.
- Hochwertig eloxierte Aluminiumprofile in silber mattglanz und weiß. Lackierung auf eloxiertem Aluminium.
- Einzigartig breites und technisch ausgereiftes Bauformenprogramm mit Pendel-, Schwing-, Falt- und Gleittürkomfort.
- Serienhöhen 1600, 1750, 1850 und 2000 mm, Seitenwand verkürzt auf Badewanne 1500, 1600 und 1750 mm, Viertelkreis-Duschkabine (Pendeltüren, Schwingtür, Gleittüren) 1850 und 2000 mm, Fünfeck-Duschkabine 1850 und 2000 mm.
- Serienbreiten für alle gängigen Duschwannen.
- WALK-IN-Modelle, Serienhöhen 1850 und 2000 mm und BADEWANNEN-Modell, Serienhöhe 1600 mm.
- Umfangreiches Sondermaßprogramm und Sonderlösungen über Kerma**EXTRA**.
- Made in Germany.
- Geprüft nach DIN EN 14428 (CE) und PPP 53005 (TÜV / GS).
- 20 Jahre Ersatzteil-Nachkaufsicherheit nach Auslauf des Modells.



20 Jahre
Nachkaufsicherheit

**MADE IN
GERMANY**



IBIZA 2000 EckEinstieg 2-teilig
(Pendeltüren mit Festfeldern)

Serienmodelle IBIZA 2000

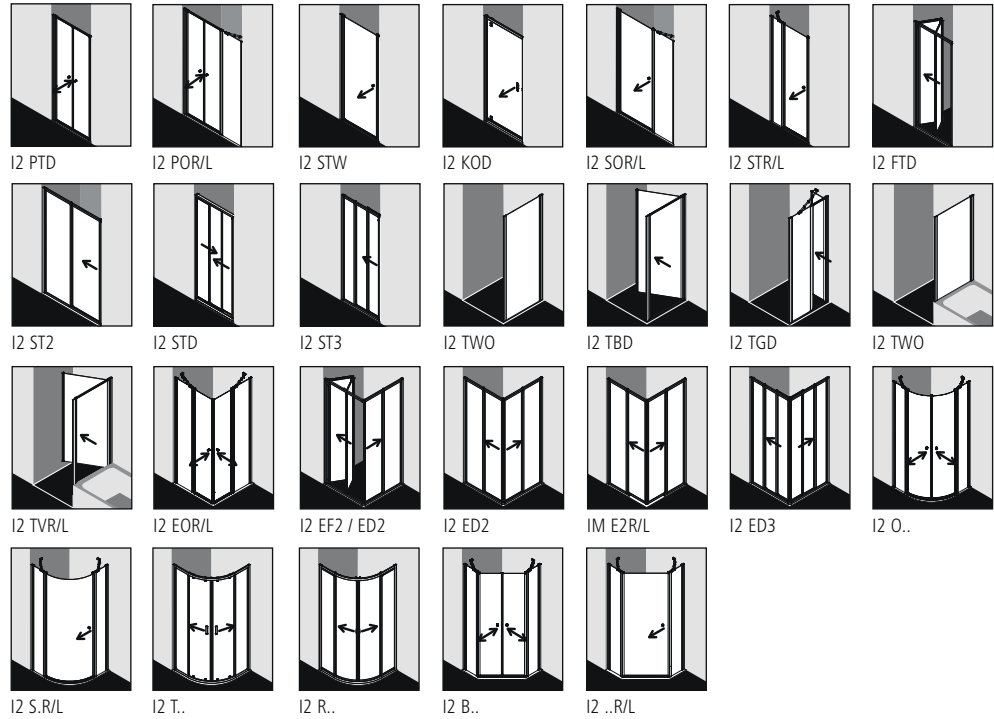

WALK-IN IBIZA 2000

siehe WALK-IN Serienmodelle

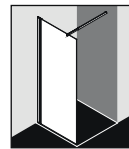

I2 TWF / TWG*

* mit 45° Stabilisierung

BADEWANNE IBIZA 2000

siehe BADEWANNE Serienmodelle

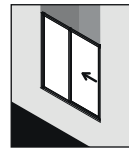

I2 ST2

Oberflächen



silber mattglanz

weiß, RAL 9016

Gläser je nach Serienmodell

Optional mit Pflegeleicht-Beschichtung KermiCLEAN erhältlich



ESG klar

ESG SR Opaco

ESG SR Arena C







EckEinstieg-Gleit-Faltdürkombination für maximale Einstiegsfreiheit im kleinen Bad, alle Bauformen mit Gleit- und Faltdürfunktion rechts und links verwendbar.



Drei patentierte bewegliche Seitenwände als Serienteil statt Maßanfertigung. Für problemlose Reinigung und optimale Entlüftung ganz oder teilweise nach innen schwenkbar.



Eine feststehende Seitenwand und eine feststehende Seitenwand verkürzt auf Badewanne zur beliebigen Kombination mit allen Bauformen für Ecke und U-Kabine.



Alle Festfelder und Türflügel bei Pendel- und Schwingtüren sowie bewegliche Seitenwände waagrecht ungerahmt, Schwingtürflügel mit versetztem Drehpunkt komplett ungerahmt.



Funktionelle Feinheit: Der feinjustierbare Hebe-Senk-Mechanismus für seidenweichen Türlauf und sanften Türschluss bei allen Pendeltüren.



Ganz schön praktisch. Der Aufhängeknopf bei allen Faltdüren und Gleitdür 3-teilig mit Festfeld.



Pendel- und Schwingtürfestfelder mit schicker IBIZA-Stabilisation mit Zusatzfunktion. Zum griffbereiten Aufhängen der Duschutensilien.



Alle Pendel- und Schwingtüren mit 16 mm hoher Bodenschwelle, Schwingtür mit versetztem Drehpunkt und alle Faltdür- und Gleitdür mit Bodenprofil als zuverlässiger Spritzwasserschutz.



EckEinstieg 2-teilig mit Gleitdür auch bodenfrei erhältlich, Serienhöhe 2000 mm. Wahlweise montierbar ohne oder mit kleiner Bodenschwelle zur Verbesserung des Spritzwasserschutzes bei baulichen Gegebenheiten, auch nachträglich installierbar.



NOVA 2000 Eckestieg 2-teilig (Gleittüren)



NOVA® 2000 Die Klassische.

Selbst wenn Sie kein hohes Budget für Ihre Dusche haben: Die Qualität einer Top-Marke ist Ihnen wichtig. Weil Sie so die Sicherheit haben, die beste Leistung für Ihr Geld zu bekommen. Etwa das robuste Kunststoffglas Kerolan der NOVA 2000. Es hält viel aus und wirkt dabei hochwertig, vor allem in Kombination mit den schicken geradlinigen Profilen. Ob das auch in Ihr Bad passt? Ganz bestimmt – die Bauformenpalette ist breit gefächert. Es spielt keine Rolle, ob Sie als Objektplaner nach dem besten Preis-Leistungs-Verhältnis suchen oder als privater Bauherr oder Mieter preisbewusst an die Badgestaltung bzw. -sanierung gehen. NOVA 2000 bietet Ihnen Markenqualität zum vernünftigen Preis und damit die Sicherheit, dass Ihre Lösung nachhaltig Bestand hat. Wählen Sie aus einer großen Bauformenpalette die Ausführung, die am besten zu Ihrem Objekt passt!



NOVA 2000 Schwingtür mit Festfeld und Seitenwand



NOVA 2000 Pendeltür mit Festfeld und Seitenwand



NOVA 2000 Gleittür 2-teilig mit Festfeld



NOVA 2000 Gleittür 3-teilig mit Festfeld und Seitenwand



NOVA 2000 Gleittür 3-teilig beidseitig öffnend und Seitenwand



NOVA 2000 Falttür und Seitenwand verkürzt auf Badewanne, geöffnet



NOVA 2000 Pendeltür und Seitenwand



NOVA 2000 Eckeinstieg 2-teilig (Pendeltüren mit Festfeldern)



Oben: NOVA 2000 EckEinstieg 2-teilig (Gleittüren)

Unten: NOVA 2000 EckEinstieg 3-teilig (Gleittüren)

Oben: NOVA 2000 EckEinstieg 2-teilig (Gleit- und Falttür), geöffnet

Unten: NOVA 2000 EckEinstieg 2-teilig bodenfrei (Gleittüren), geöffnet, mit Duschplatz POINT



NOVA 2000 Viertelkreis-Duschkabine
(Pendeltüren mit Festfeldern)



NOVA 2000 Fünfeck-Duschkabine
(Pendeltüren mit Festfeldern)



NOVA 2000 Viertelkreis-Duschkabine (Gleittüren)

NOVA® 2000

- Klassisch geradliniges Profil- und Griffleistendesign, je nach Bauform haptisch und optisch überzeugende glastransparente Türgriffe.
- Hochwertiges robustes 3 / 4 mm starkes Kunststoffglas Kerolan.
- Hochwertig eloxierte Aluminiumprofile in silber mattglanz und weiß. Lackierung auf eloxiertem Aluminium.
- Einzigartig breites und technisch ausgereiftes Bauformenprogramm mit Pendel-, Schwing-, Falt- und Gleittürkomfort.
- Serienhöhen 1600, 1750, 1850 und 2000 mm, Seitenwand verkürzt auf Badewanne 1500, 1600 und 1750 mm, Viertelkreis-Duschkabine (Pendeltüren, Gleittüren) 1850 und 2000 mm, Fünfeck-Duschkabine 1850 und 2000 mm.
- Serienbreiten für alle gängigen Duschwannen.
- BADEWANNEN-Modell, Serienhöhe 1600 mm.
- Umfangreiches Sondermaßprogramm und Sonderlösungen über Kerma**EXTRA**.
- Made in Germany.
- Geprüft nach DIN EN 14428 (CE) und PPP 53005 (TÜV / GS).
- 20 Jahre Ersatzteil-Nachkaufsicherheit nach Auslauf des Modells.



20 Jahre
Nachkaufsicherheit

MADE IN
GERMANY



NOVA 2000 EckEinstieg 2-teilig
(Gleittüren)

Serienmodelle NOVA 2000

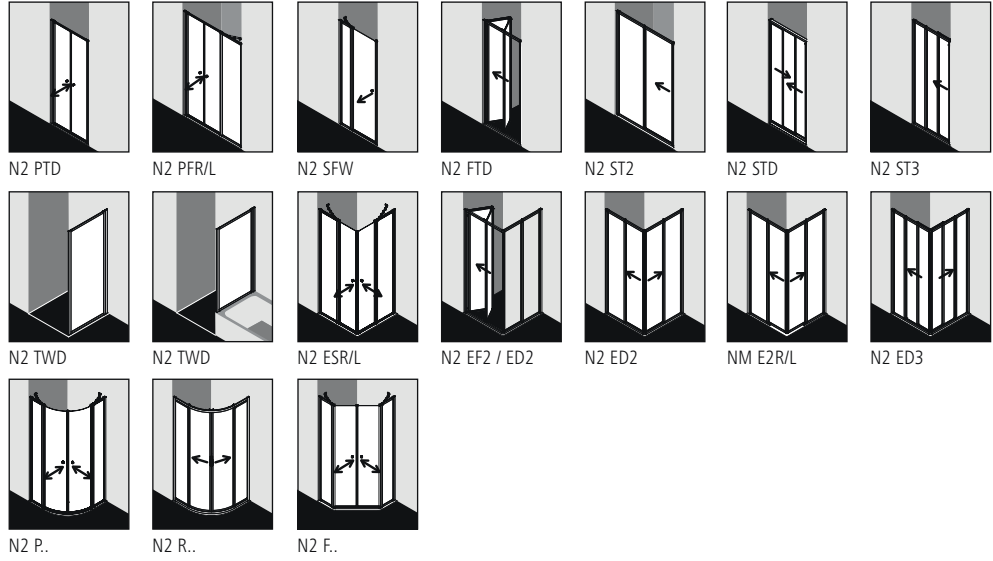

BADEWANNE NOVA 2000

siehe BADEWANNE Serienmodelle

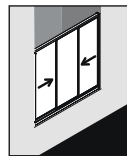

N2 STD

Oberflächen



silber mattglanz weiß, RAL 9016

Gläser je nach Serienmodell



Kerolan Fontana Kerolan Perl





EckEinstiegs-Gleit-Falлтürkombination für maximale Einstiegsfreiheit im kleinen Bad, alle Bauformen mit Gleit- und Falлтürfunktion rechts und links verwendbar.



Schlanke beidseitig öffnende Gleitтür 3-teilig mit großer Einstiegsbreite, auch bei Badewannen-Modell.



Eine feststehende Seitenwand und eine feststehende Seitenwand verkürzt auf Badewanne zur beliebigen Kombination mit allen Bauformen für Ecke und U-Kabine.



Alle Түрflügel bei Pendeltüren und Schwingтür waagerecht ungerahmt.



Funktionelle Feinheit: Der feinjustierbare Hebe-Senk-Mechanismus für seidenweichen Түрlauf und sanften Түрschluss bei allen Pendeltüren.



Ganz schön praktisch. Der Aufhängeknopf bei allen Falлтüren und Gleitтür 3-teilig mit Festfeld.



Pendel- und Schwingтүрfestfelder mit NOVA-Stabilisation mit Zusatzfunktion. Zum griffbereiten Aufhängen der Duschutensilien.



Alle Pendeltüren und Schwingтүр mit 16 mm hoher Bodenschwelle, Falлт- und Gleitтüren mit Bodenprofil als zuverlässiger Spritzwasserschutz.



EckEinstieg 2-teilig mit Gleitтüren auch bodenfrei erhältlich, Serienhöhe 2000 mm. Wahlweise montierbar ohne oder mit kleiner Bodenschwelle zur Verbesserung des Spritzwasserschutzes bei baulichen Gegebenheiten, auch nachträglich installierbar.



SAVON
EXTRA PUR
50g
SANTAL

INTENSE

PARFUMS

BADEWANNE

Treffen Sie die Entscheidung ganz spontan und jeden Tag neu. Ihr Kermi Badewannenauflauf zaubert aus nahezu jeder Standardbadewanne im Nu eine vollwertige Dusche. Da die Scheibe perfekt auf der Wanne aufsitzt, gelangt kaum Spritzwasser nach außen. Sie haben die Wahl zwischen einer individuellen, maßgefertigten Lösung und einem Serienmodell. Erhältlich in vielfältigen Ausführungen, von preiswertem Kunststoffglas Kerolan bis zur eleganten Einscheiben-Sicherheitsglas-Lösung. Als Pendelflügel, bequeme Gleittür oder platzoptimierte Faltschleier. Montage und Pflege – einfach, sauber und professionell. So, wie man es von Kermi kennt.

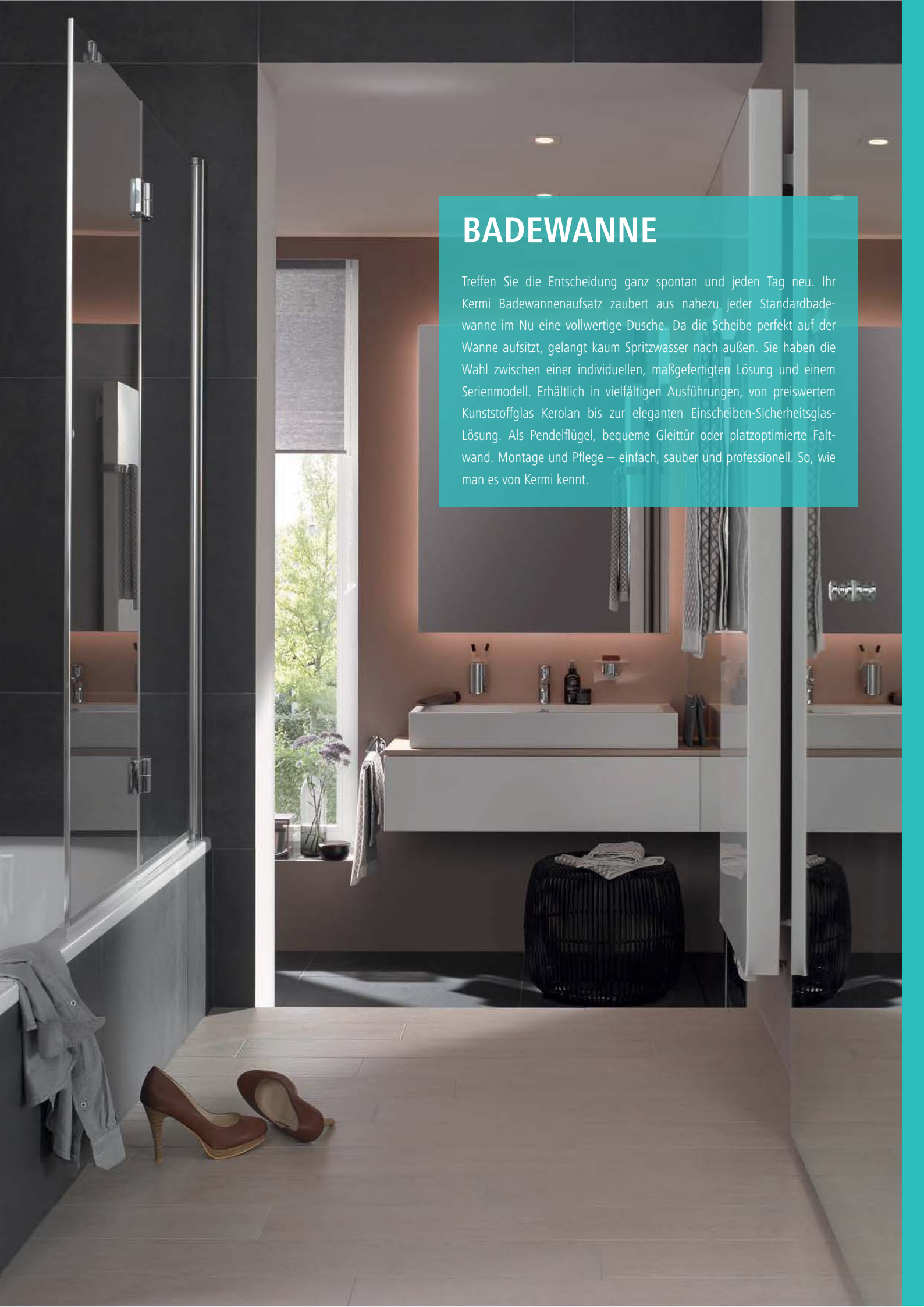



VARIO 2000 Faltwand 3-flügelig auf Badewanne



VARIO 2000

Die Variable.

Faltwände sind ideal, um aus Ihrer Wanne im Handumdrehen eine Dusche zu zaubern. Und umgekehrt. 1-, 2- oder 3-flügelig: Sie entscheiden, wie umfassend Ihr Spritzschutz sein soll. VARIO 2000 passt auf nahezu jede Standardbadewanne und auch Sonderanfertigungen sind natürlich machbar. Bei der Scheibe wählen Sie zwischen dem robusten Kunststoffglas Kerolan und der hochwertigen Einscheiben-Sicherheitsglas-Ausführung. Wie wäre es da, mit der optionalen Kermi**CLEAN** Pflegeleicht-Beschichtung? Damit sparen Sie viel Zeit und Ihre Glaswand steht immer brillant da!



VARIO 2000 Pendelflügel auf Badewanne



VARIO 2000 Faltwand 2-flügelig auf Badewanne



VARIO 2000 Faltwand 2-flügelig und Seitenwand mit Deckenstütze auf Badewanne (raumsparend gefaltet)



VARIO 2000 Faltwand 2-flügelig und Seitenwand mit Deckenstütze auf Badewanne

VARIO 2000

Die Gelenkige.

- Formschönes zeitloses Profildesign.
- Hochwertiges 3 mm starkes Einscheiben-Sicherheitsglas nach EN 12150 oder hochwertiges robustes 3 mm starkes Kunststoffglas Kerolan je nach Modell.
- Hochwertig eloxierte Aluminiumprofile in silber mattglanz und weiß, Lackierung auf eloxiertem Aluminium.
- Breites und technisch ausgereiftes Bauformenprogramm mit Pendelflügel- und Falte wandkomfort.
- Serienhöhe 1400 mm.
- Serienbreiten für alle gängigen Badewannen.
- Umfangreiches Sondermaßprogramm und Sonderlösungen über Kermi**EXTRA**.
- Made in Germany.
- Geprüft nach DIN EN 14428 (CE) und PPP 53005 (TÜV / GS).
- 20 Jahre Ersatzteil-Nachkauf sicherheit nach Auslauf des Modells.



20 Jahre
Nachkauf sicherheit

MADE IN
GERMANY



VARIO 2000 Falte wand 3-flügelig auf Badewanne mit ESG SR Arena C

Serienmodelle VARIO 2000



V2 FW3



V2 FW3



V2 FW3

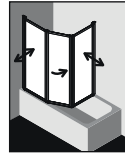

V2 TS2



V2 FW2

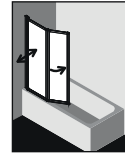

V2 TS1

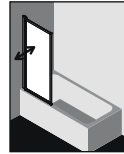

V2 FW1

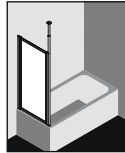

V2 TWD

Oberflächen



silber mattglanz



weiß, RAL 9016

Gläser je nach Serienmodell

ESG optional mit Pflegeleicht-Beschichtung Kermi**CLEAN** erhältlich



ESG klar



ESG SR Opaco



ESG SR Arena C



Kerolan Perl



Kerolan Fontana





VARIO 2000 Falte wand 2-flügelig auf Badewanne mit ESG klar



Perfekter Pflegekomfort: Die Flügel sind zur Reinigung nach außen schwenkbar.



Pendelflügel oder Faltwände lassen sich ganz einfach flach und raumsparend an die Wand falten.



Rundherum spritzwassergeschützt mit Twinset 2: Faltwand 2-flügelig und 1-flügelig senkrecht mit Magnetverschluss.



Durchdachter Spritzwasserschutz mit senkrechter Gelenkdichtung ...



... und waagerechter Dichtleiste.



LIGA Faltwand 2-flügelig auf Badewanne



BADEWANNE SERIENMODELLE

Wer in seiner Wanne duscht, kennt das: Immer muss man darauf achten, dass ja kein Spritzwasser nach außen dringt. Ein Badewannenaufsatz von Kermi schenkt Ihnen endlich die Bewegungsfreiheit, die Sie sich wünschen! Wie eine vollwertige Duschkabine, nur eben als Aufsatz auf Ihrer Badewanne. Das Schöne daran: Sie wählen aus vielen Designs Ihren Favoriten und profitieren von den praktischen Funktionalitäten, die wir als erfahrener Duschspezialist entwickelt haben. Komplet durchgängiger Badewannenaufsatz über die ganze Wannenlänge oder partielles Element? Ganz wie Sie wünschen!



NICA Gleittür 2-teilig mit Festfeld auf Badewanne



DIGA Faltwand 2-flügelig
auf Badewanne



DIGA Faltwand 2-flügelig,
raumsparend an die Wand gefaltet

BADEWANNE SERIENMODELLE Pendelflügel, Pendelflügel mit Festfeld



PEGA Pendelflügel auf Badewanne



PASA XP Pendelflügel mit
Festfeld auf Badewanne



PEGA Pendelflügel mit Festfeld auf Badewanne



IBIZA 2000 Gleittür 2-teilig mit Festfeld auf Badewanne



NOVA 2000 Gleittür 3-teilig, beidseitig öffnend auf Badewanne

BADEWANNE SERIENMODELLE

- Individueller Spritzschutzkomfort in verschiedenen Beschlag- und Profilausführungen.
- Je nach Modell mit hochwertigem Einscheiben-Sicherheitsglas nach EN 12150 oder hochwertigem robustem Kunststoffglas Kerolan.
- Hochwertig eloxierte Aluminiumprofile, Lackierung über Kermi**EXTRA** auf eloxiertem Aluminium.
- Beschläge und Gelenke aus hochwertigem Metall.
- Pendelflügel-, Faltpand- und Gleittürkomfort.
- Serienmäßig passend für nahezu jede Standardbadewanne.
- Umfangreiches Sondermaßprogramm und Sonderlösungen über Kermi**EXTRA**.
- Made in Germany.
- Geprüft nach DIN EN 14428 (CE) und PPP 53005 (TÜV / GS).
- 20 Jahre Ersatzteil-Nachkaufssicherheit nach Auslauf des Modells.



20 Jahre
Nachkaufssicherheit

**MADE IN
GERMANY**



LIGA Faltpand 2-flügelig auf Badewanne

BADEWANNE SERIENMODELLE

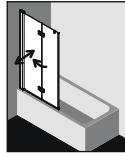

DI 2PR/L

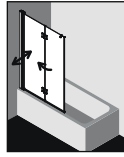

LI 2PR/L



PE DFR/L

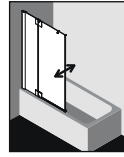

PX DTR/L

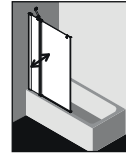

PE DTR/L

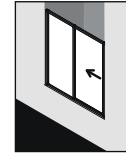

I2 ST2

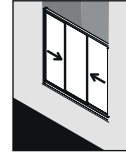

N2 STD

BADEWANNE NICA Buchbar ab 01.06.2018

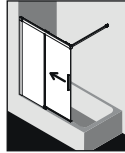

NI HZR/L

Oberflächen je nach Serienmodell



silber hochglanz



silber mattglanz



weiß, RAL 9016

Gläser je nach Serienmodell

ESG optional mit Pflegeleicht-Beschichtung Kermi**CLEAN** erhältlich



ESG klar



ESG SR Opaco



ESG SR Siesta



ESG SR Arena C



ESG grau getönt



Kerolan Fontana



Kerolan Perl



Kermi**EXTRA**

Warum sollten Sie nur bei Ihrer Kleidung oder Ihrer Frisur ganz nach Lust und Laune individuell sein? Mit dem Sonderprogramm Kermi**EXTRA** trägt auch Ihre Dusche Ihre ganz persönliche Handschrift. Farbige Oberflächen, sandgestrahlte Dekorgläser, integrierte Spiegelflächen, alle nur denkbaren Kombinationen von Profilen, Beschlägen, Griffen sind möglich. Ebenso besondere Einbaulösungen, die Ihrer räumlichen Situation bestens gerecht werden. Nur Ihre Fantasie bestimmt die Grenzen. Wir finden einen Weg, Ihren persönlichen Duschraum umzusetzen.







PASA Pendeltür mit PASA-Griff quer und PASA Seitenwand mit Handtuchhalter und PASA Seitenwand mit Dekor Carpet 1



GRIFFE

Es liegt in Ihrer Hand: geradlinig und klar, rund und weich, Bügel oder Knopf, glänzend oder matt. Bei den Griffen genießen Sie freie Wahl. Sie haben sich in eine FILIA Duschkabine verliebt, aber die Griffe von PASA gefallen Ihnen besser – oder umgekehrt? Bügelgriffkomfort – senkrecht oder waagrecht. Bei den meisten Bauformen kein Problem! Und der patentierte, auf Knopfdruck versenkbare Spezialgriff ist eine tolle Lösung für alle, die es bei der Reinigung gern bequem mögen.





RAYA Pendeltür 1-flügelig mit LIGA-Griff



TUSCA, Pendeltür 1-flügelig mit Festfeld mit Wandprofil, Griff senkrecht, und Seitenwand mit Wandbeslag, mit Duschplatz POINT



PASA



GIA



TUSCA 1



TUSCA 2



FILIA



DIGA



PEGA



ATEA 1 Bügel



ATEA 2 Knopf



RAYA



XENA 2 (ohne/mit Distanzring)



Außen



Innen

XENA 1 (versenkbar)



RAYA Pendeltür 1-flügelig mit ESG Spiegelglas und Seitenwand mit ESG grau getönt



GLÄSER

Das starke Einscheiben-Sicherheitsglas Ihrer Kermi Duschkabine ist wie gemacht für großflächige Gestaltung. Ob mit organisch anmutenden Naturdesigns oder grafischen, geometrischen Mustern. Wir bieten Ihnen 18 sandgestrahlte Grafikdekore zur Auswahl. Sie haben ein ganz persönliches Lieblingsdekor? Wir realisieren es im Rahmen der technischen Möglichkeiten!

Eine smarte Lösung: Nutzen Sie Ihre Duschkabine zugleich als Spiegelfläche. Das hochwertige Kermi Spiegelglas lässt sich mit allen geraden Einscheiben-Sicherheitsgläsern in 6 und 8 mm Stärke umsetzen. Ganzflächig, am Festfeld, an der Tür – je nachdem, wie viel Fläche Sie wünschen.



SANDGESTRAHLTE GLÄSER



Individuelles Dekor



Dekor Stripe 1

Dekor Stripe 2



Dekor Line 1.1

Dekor Line 1.2



Dekor Line 2.1

Dekor Line 2.2



Dekor Carpet 1

Dekor Carpet 2



Dekor Zebra 1

Dekor Zebra 2



Dekor Nature 1

Dekor Nature 2



Dekor Stone 1

Dekor Stone 2



Dekor Fresh 1

Dekor Fresh 2



Dekor Light 1

Dekor Light 2

SPIEGELGLAS



PASA Pendeltür 1-flügelig mit PASA-Griff quer und Festfeld in Spiegelglas

Kermi Spiegelglas ist ein Spiegel ohne Silberschicht und mit chromhaltigem Mehrschichtsystem, korrosionsfest und unempfindlich gegen Wasserdampf und Reinigungsmittel. Und noch ein Highlight: Wenn das Umgebungslicht heller ist als die Lichtsituation in der Kabine, genießen Sie den freien Blick nach draußen. Auch kombinierbar mit einem individuellen Sandstrahldekor und mit Pflegeleicht-Beschichtung Kermi**CLEAN**. Im Übrigen sind minimale durchsichtige Punkte (so genannte Pinholes) völlig normal. Diese können aufgrund des Herstellungsverfahrens entstehen und stellen keinen Reklamationsgrund dar.



Spiegelglas wahlweise als Serienmodell bei WALK-IN XB: z.B. WALK-IN PASA Wall mit Handtuchhalter und WALK-IN XB Festfeld in Flucht mit Spiegelglas

SPIEGELGLAS



WALK-IN XS Wall über KermiEXTRA mit Spiegelglas und Festfeld in Flucht mit Schrägschnitt mit klarem Glas, Befestigung mit PASA-Beschlägen

Beispiele

Möglich bei allen geraden ESG-Scheiben 6 und 8 mm.

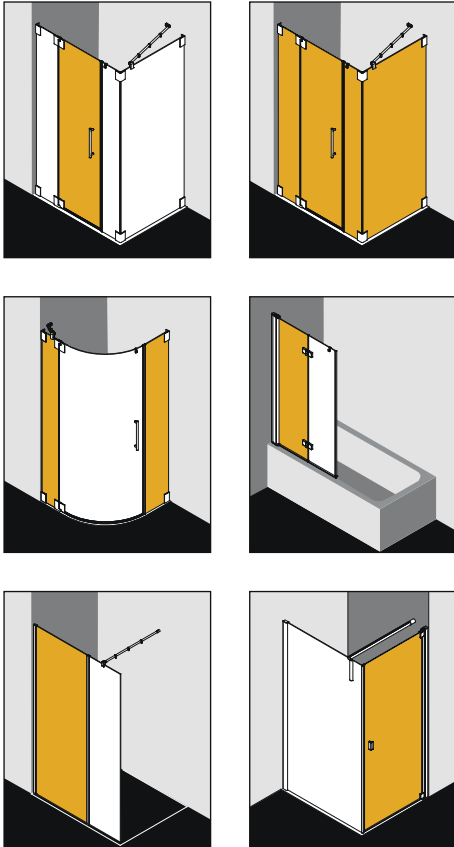

Spiegelglas wahlweise als Serienmodell bei WALK-IN XB: z.B. WALK-IN PASA Wall mit Handtuchhalter und WALK-IN XB Festfeld in Flucht mit Spiegelglas





OBERFLÄCHEN

Farben sind ideal, um die Raumstimmung Ihres Bades zu betonen. Geben Sie Ihrer Duschkabine eine persönliche Note! Mit den Sanitärfarben passen Sie Ihre Kabine farblich dem Ambiente Ihres Bades an, etwa Ihrem Kermi Badheizkörper. Frische, ausdrucksstarke Farben beinhaltet die Edition Nature. Wärmer und erdiger geben sich die Ethno-Töne. Mit edelmatten Oberflächen der Edition Soft verstärken Sie die hochwertige Optik. Stylishes Metallic-Oberflächen setzen trendige Akzente. Zudem sind alle normierten RAL-Farben möglich.

WALK-IN XB über Kermi**EXTRA**
mit zwei variablen Stabilisierungen (Wand / Decke),
in schwarz Soft lackiert, mit Duschplatz LINE



NICA Gleittür 2-teilig bodenfrei mit Festfeld und
Seitenwand in schwarz Soft lackiert, mit Duschplatz POINT



DIGA Beschlag und Griff zweifarbig.



Sanitärfarben

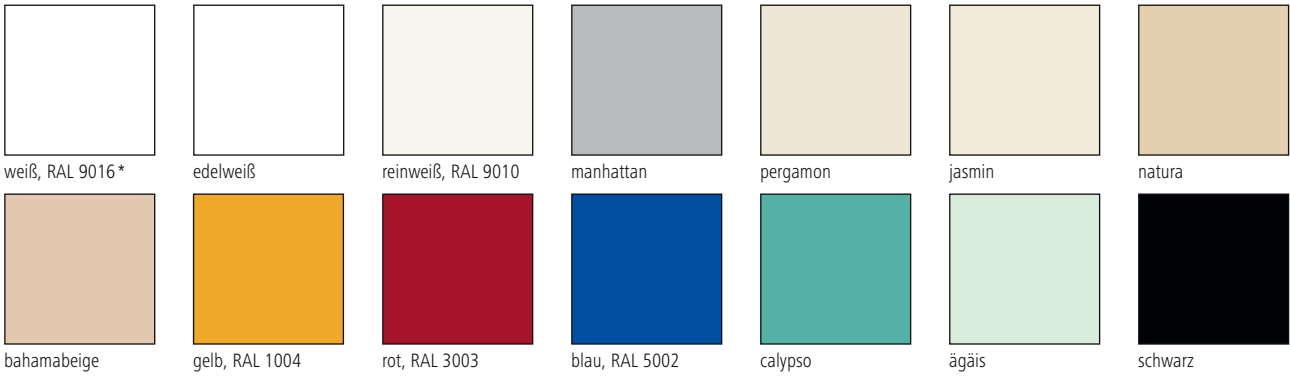

Edition Soft

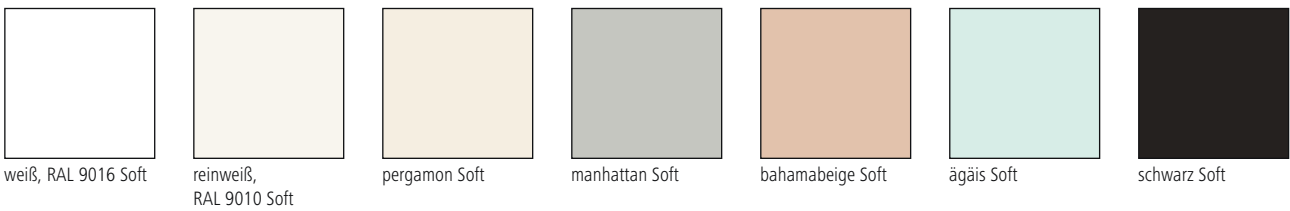

Edition Nature

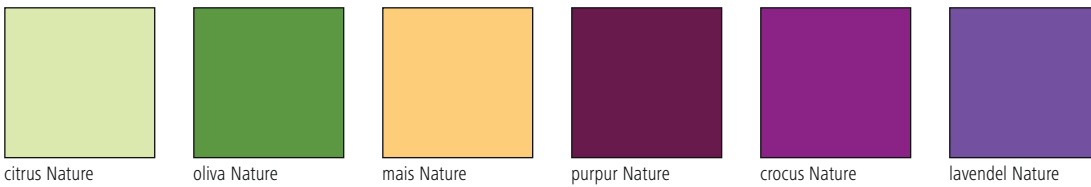

Edition Ethno

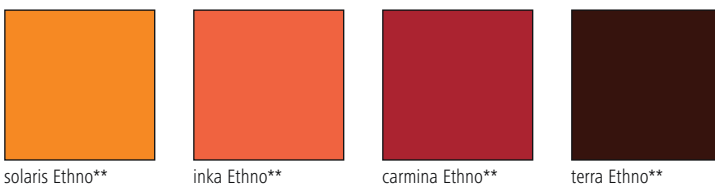

Edition Metallic

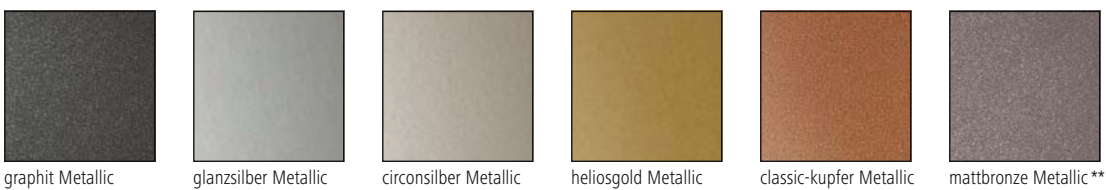

* Serienfarbe oder über KermiEXTRA ** raue Oberfläche, nicht möglich bei Gleittüren

Farbabweichungen zwischen Druck- und Originalfarben sind aus drucktechnischen Gründen unvermeidbar.



SONDERLÖSUNGEN

Falls das umfassende Serienprogramm einmal nicht reichen sollte, um Ihrem Bad gerecht zu werden – kein Problem. Denn dafür gibt es das Sonderprogramm von Kermi**EXTRA**. Vielleicht schwebt Ihnen für Ihr Luxusbad eine großzügige Anlage mit raffiniertem Flächendesign vor. Oder es ist da eine knifflige Hürde, die gemeistert werden muss, z. B. ein besonderer Ausschnitt oder die Schrägen in Ihrem Bad. Wir bieten technische Sonderlösungen, die nahezu jede Badsituation abdecken.



PASA Pendeltür 1-flügelig mit Festfeldern,
PASA-Griff quer, Festfelder angepasst
an die räumliche Situation,
Festfeld rechts mit Spiegelglas



RAYA Pendeltür mit Festfeld auf Sockel

Schrägschnitt / Ausschnitt



PASA mit Schrägschnitt für Dachschräge und Duschplatz LINE

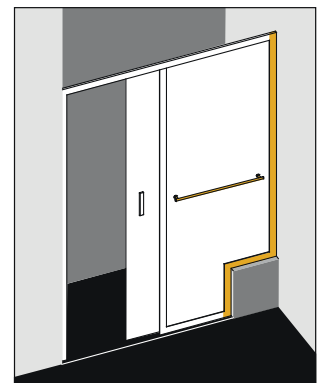
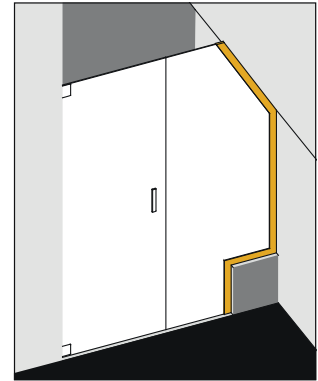

Durch individuelle Schrägschnitte bei Dachschrägen oder Ausschnitte im Sockelbereich passt sich die Kermi Duschkabine nahtlos an Ihre Badsituation an.

SONDERLÖSUNGEN

Nachträglicher Einbau einer Tür

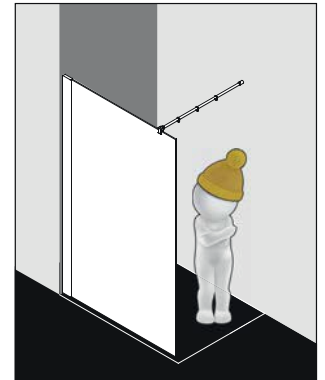

Bei Kermi WALK-IN Duschkabinen besteht die Möglichkeit, diese nachträglich mit einer Tür zu verschließen. Das WALK-IN-Erlebnis bleibt erhalten, aber geduscht werden kann in einer geschlossenen warmen Duschkabine.

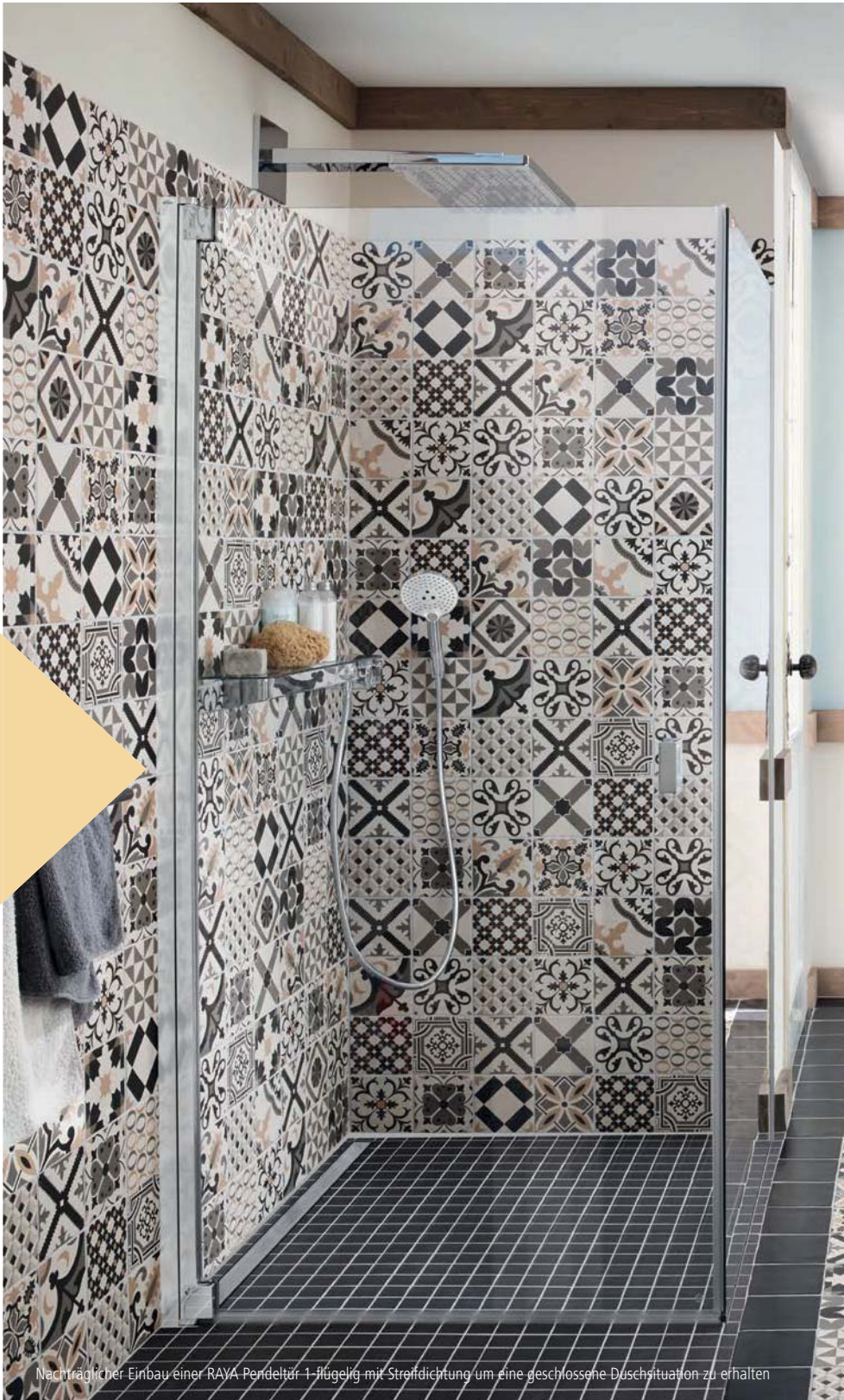

Nachträglicher Einbau einer RAYA Pendeltür 1-flügelig mit Streifendichtung um eine geschlossene Duschsituation zu erhalten

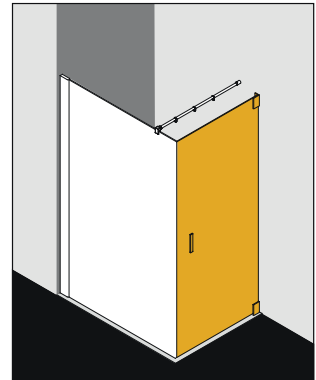

Detail-Beispiele für WALK-IN-Verschlussversionen siehe nächste Seite.

SONDERLÖSUNGEN

WALK-IN-Verschlussversionen



Pendeltüren mit 6 und 8 mm starken Glasscheiben und einer sogenannten Streifdichtung verschließen WALK-IN-Duschcabinen mit einer profillosen Glaskante.

z.B. WALK-IN XB Wall geschlossen mit einer RAYA Pendeltür 1-flügelig.

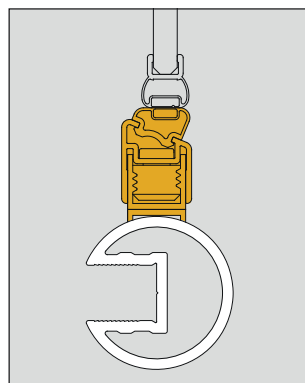
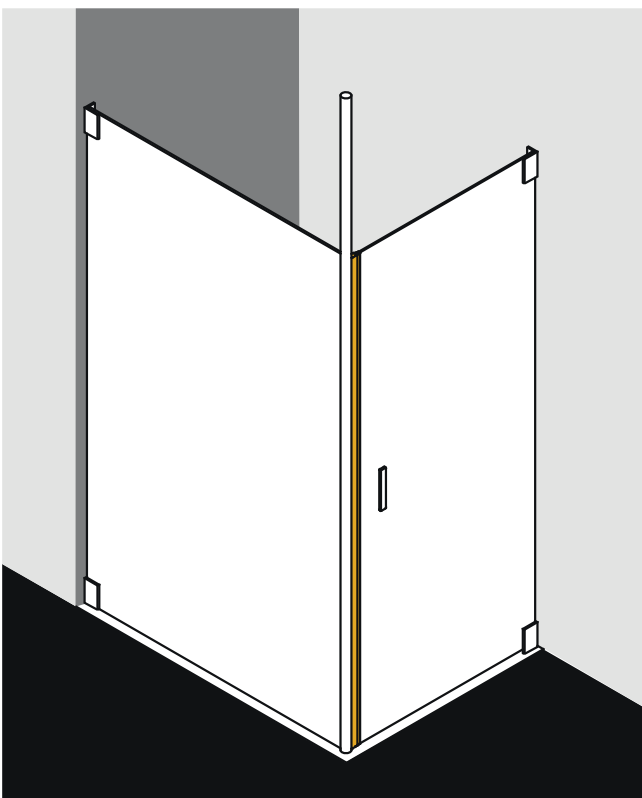

Ein spezielles Sonderverschlussprofil mit Magnet stellt die Verbindung der WALK-IN XS Wall mit Deckenstütze mit z.B. einer FILIA Pendeltür 1-flügelig her.

Bodenferne Montage



DIGA Eckeinstieg 2-teilig (Pendel-Faltdüren),
über Kermi**EXTRA** Zusatzgriff DIGA nur innen, außen flächenbündig,
mit Duschplatz LINE

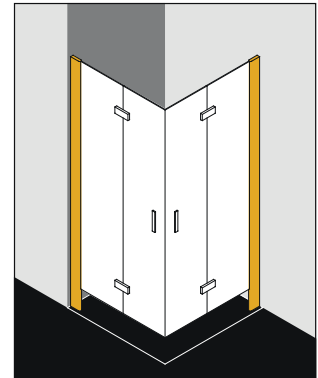

Nahezu alle Duschkabinen des Kermi-Sortiments ermöglichen bei bodenebenen Einbau serienmäßig einen schwellenlosen Einstieg in den Duschbereich.

Im Spezialfall, z.B. in Pflegeeinrichtungen oder Krankenhäusern, kann bei einigen Varianten eine bodenferne Ausführung realisiert werden.

SONDERLÖSUNGEN

Montage hinter Vormauerung

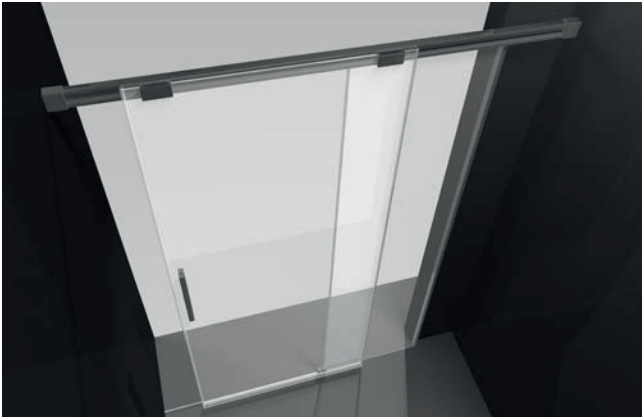

Vormauerung und Gleittür - kein Problem. Durch eine durchgehende obere und ggf. untere Führungsschiene und ein Festfeld ohne bzw. teilweise ohne Glas.

Z. B. NICA Gleittür 2-teilig bodenfrei mit Festfeld teilweise ohne Glas.



Z. B. LIGA Gleittür 2-teilig bodenfrei Festfeld ohne Glas.

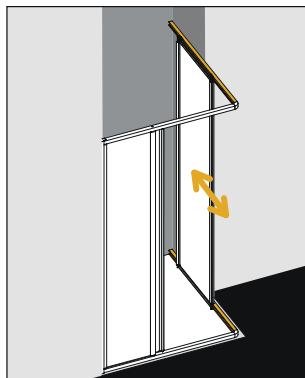
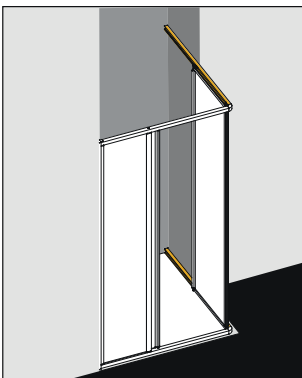

Z. B. NOVA 2000 Eckeinstieg - Halbtteil ohne Festfeldglas mit durchgehender oberer und unterer Führungsschiene.

Montage an Vormauerung

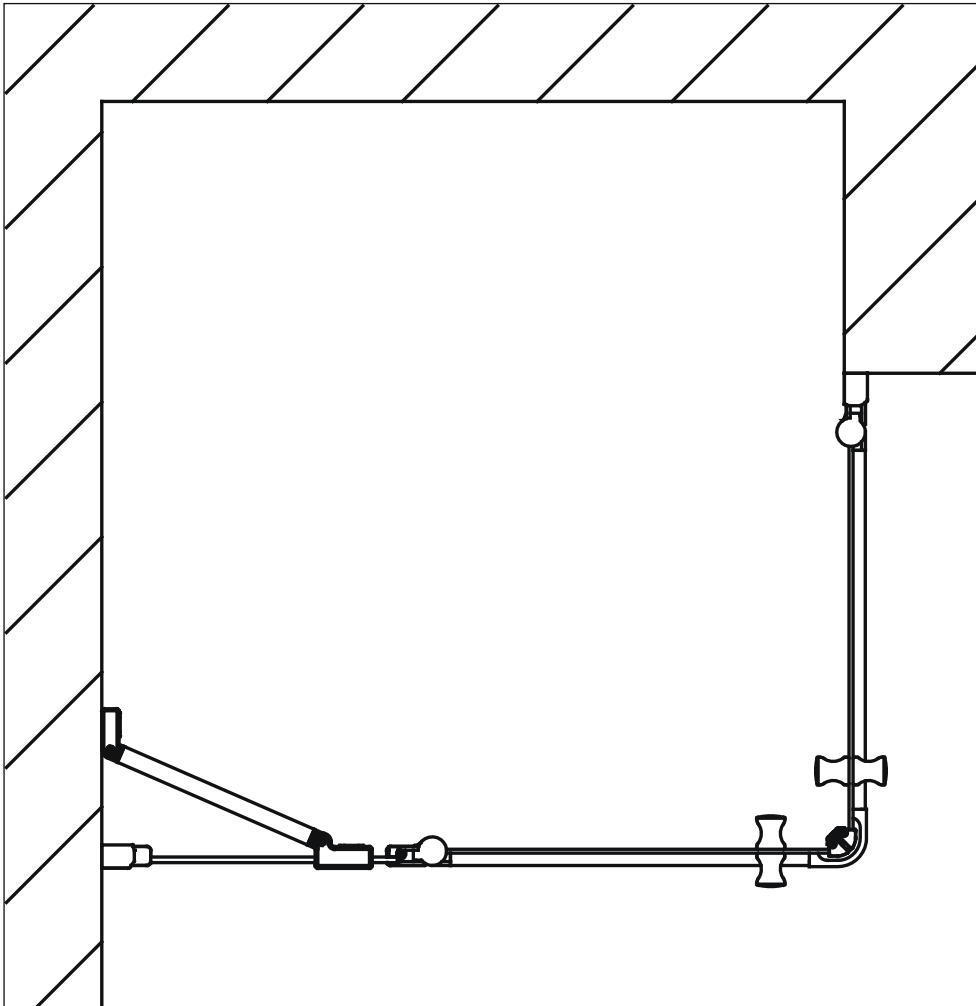

Vormauerung und Pendeltür - auch hier bleibt die volle Einstiegsbreite erhalten. Durch einen Türflügel ohne Festfeld, bei Eckeneinstieg und Viertelkreis.

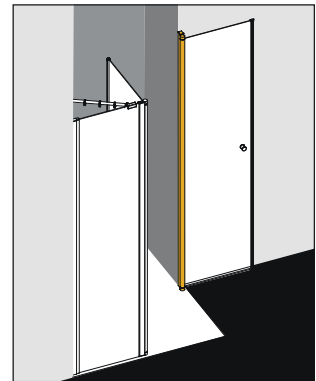
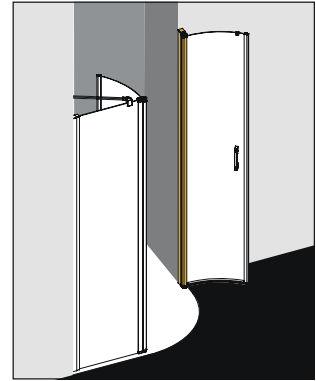

Z. B. LIGA Viertelkreis-Duschkabine (Pendeltüren mit Festfeldern) mit nur einem Festfeld, an Vormauerung montiert oder IBIZA 2000 Eckeneinstieg 2-teilig (Pendeltüren mit Festfeldern) - Halbteil ohne Festfeld an eine Vormauerung montiert.

SONDERLÖSUNGEN

Anschluss an Decken- / Wandstütze

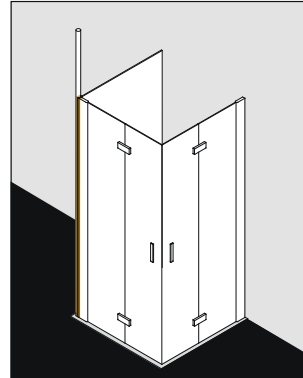
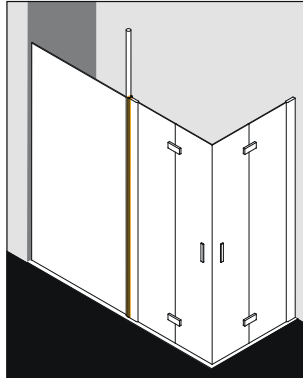
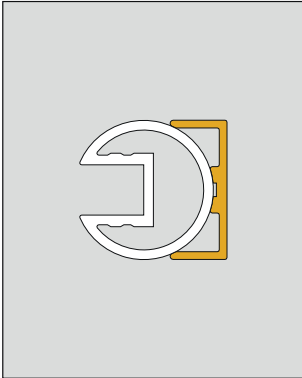

Anschluss einer Tür an das runde Rohr einer Deckenstütze - mit einem speziellen Sonderanschlussprofil.

Z.B. WALK-IN XS Wall mit Deckenstütze und DIGA Eckeinstieg 2-teilig (Pendel-Falttüren) in Flucht oder im Winkel.

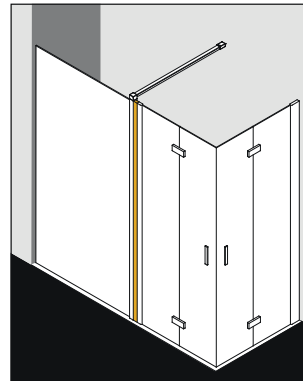
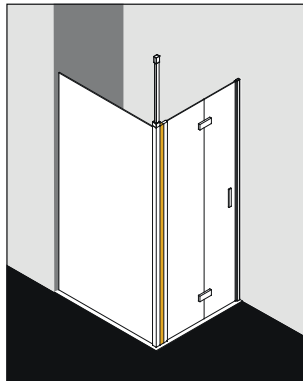
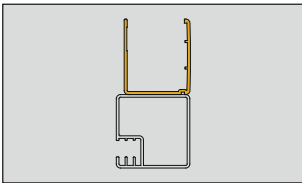

Anschluss einer Tür an das quadratische Profil der Decken- oder Wandstütze.

Z.B. WALK-IN XB Wall mit Decken- oder Wandstütze und LIGA Pendel-Falttür im Winkel oder LIGA Eckeinstieg 2-teilig (Pendel-Falttüren) in Flucht.

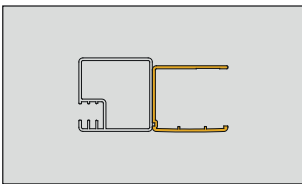

Dritter Beschlag



WALK-IN PASA Wall in Höhe 2200 mm mit 3 Beschlägen.

Kombination verschiedener Halbeile

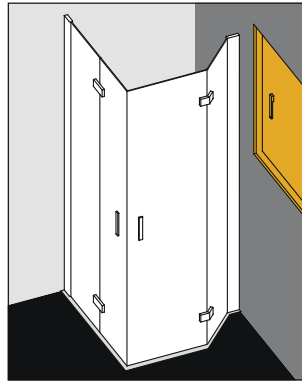
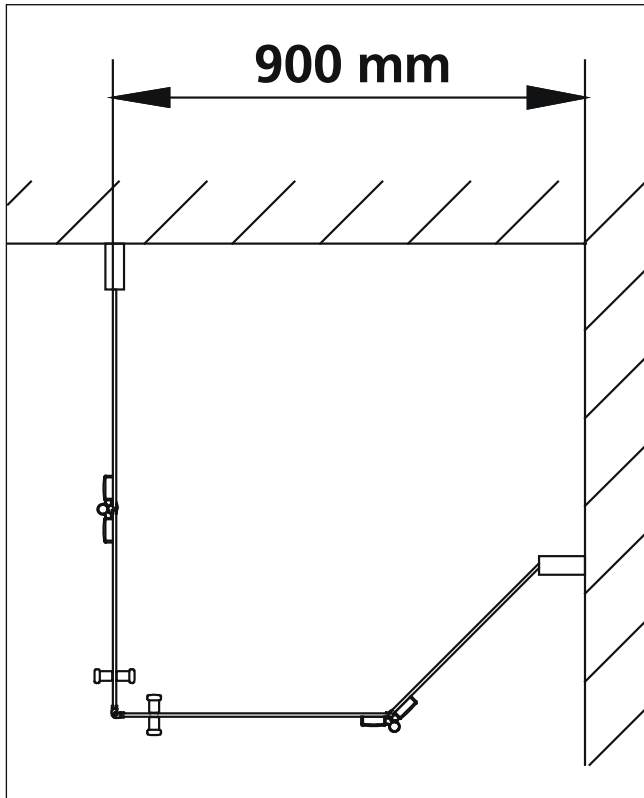

Durch Kombination von verschiedenen Halbeilen können selbst spezielle Situationen mit einer exklusiven Duschlösung ausgestattet werden.

Im Fall dieses Fensters im Duschbereich zum Beispiel mit einer Kombination aus einem DIGA Eckeinstieg 2-teilig (Pendel-Falldür) Halbeil und einem Halbeil der DIGA Fünfeck-Duschkabine (Pendel-Falldür).



Wechsel von 45° Stabilisierung auf 90° Stabilisierung

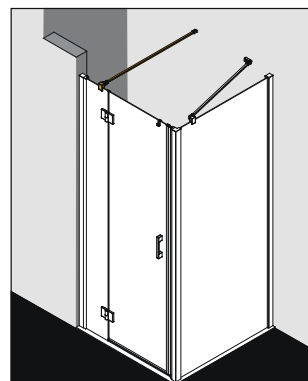
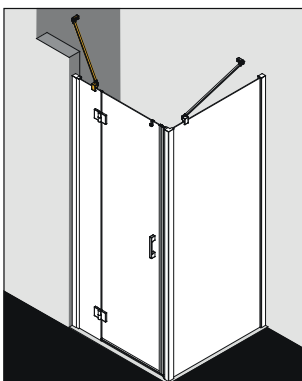

Manche Badsituationen erfordern anstelle der serienmäßig mitgelieferten 45° Stabilisierung den Einbau einer 90° Stabilisierung.

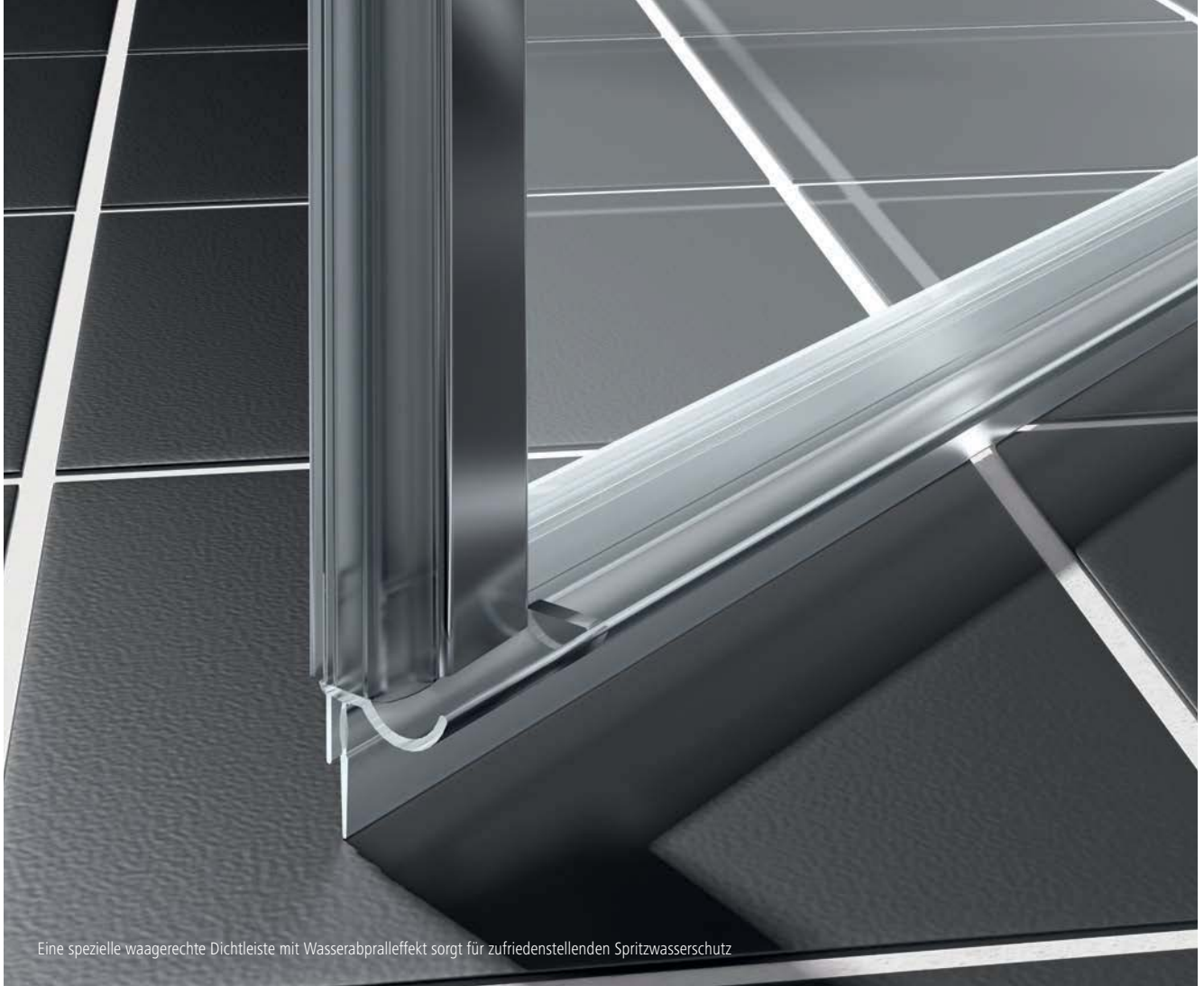

Hand aufs Herz: Wie wichtig ist Ihnen pure Optik?

Das sollten Sie beachten!



Kermi Duschkabinen sind zur Montage auf der Duschanne bzw. einem Kermi Duschplatz bestimmt. Bei anderweitiger Verwendung ist ein entsprechend gleichwertiger Duschbereich (Abdichtung zum Estrich, Gefälle usw.) sicherzustellen!

Bei Montage auf Fuge ist bauseits sicherzustellen, dass es sich um eine wartungsfreie, wasserdichte Verfügung handelt.

Bei bodenferner Montage sind bauseits Maßnahmen gegen die Rutschgefahr vor der Duschkabine zu treffen.

Optik und Konstruktion beeinflussen auch die Funktion.

Ein höherer Preis bedeutet keinesfalls automatisch auch höhere Dichtheit.

Kermi Duschkabinen erfüllen die Anforderungen der EN 14428 hinsichtlich des Spritzwasserschutzes:

Bei der Prüfung müssen Duschkabinen Schutz gegen Spritzwasser bieten. Einige kleine Tropfen Wasser außerhalb der Duschkabine sind zulässig. Unter der Voraussetzung, dass Boden bzw. Wanne und Duschkabine vorschriftsmäßig bzw. nach Herstellerangaben installiert sind, werden Prüfung A und B nacheinander mit elf Litern Wasser/Minute bei max. 38° C durchgeführt.

Prüfung A: Die Dusche wird im Winkel von 90° aus einem Abstand von 30 cm eine Minute lang besprüht, wobei der Sprühbereich 30 cm von oben und unten beginnt.

Prüfung B: Der Boden im Duschbereich wird aus einer Höhe von 1,90 m mit einem Abstand von 30 cm zur Mitte der Duschtür drei Minuten lang besprüht.

Das Element Wasser bahnt sich naturgemäß seinen Weg. Eine physikalische Gesetzmäßigkeit, die wir leider nicht außer Kraft setzen können. Was wir aber tun können: durch präzise konstruierte Profile und Dichtungen die Barriere möglichst hoch zu halten und maximale Abdichtung zu ermöglichen. So, dass möglichst wenig Brausespritzer nach draußen dringen. Wenn Sie sich für eine puristische Lösung ohne Profil entscheiden, ist diese Barriere geringer und es ist unvermeidbar, dass der eine oder andere Wassertropfen nach außen gelangt. Dafür genießen Sie einen uneingeschränkten Einstiegskomfort und eine elegante Optik. Wie immer bei Kermi haben Sie die Wahl, was Ihnen wichtiger ist!



Zufriedenstellender Spritzwasserschutz

Ohne Bodenschwelle



Mit Bodenschwelle



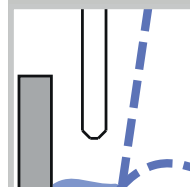
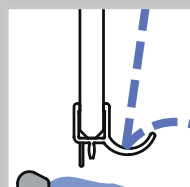
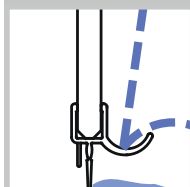

Unübertroffener Spritzwasserschutz

Mit Bodenprofil



Fehlt unten eine „Profil-Barriere“ oder Schwelle, findet das Spritzwasser leichter einen Weg ins Freie. Für einen zufriedenstellenden Spritzwasserschutz bei bodenfreien Duschkabinen sorgt eine spezielle waagerechte Dichtleiste mit Wasserabpralleffekt.

„**Mit Bodenschwelle** (Höhe 6 mm )**, oder ohne Bodenschwelle** (bodenfrei ) **installierbar.**“ Eine flache Bodenschwelle wird generell bei Duschkabinen ohne Bodenprofil mitgeliefert. So kann der Spritzwasserschutz auch bei anspruchsvolleren baulichen Gegebenheiten verbessert werden.

Das untere Bodenprofil wirkt wie ein Damm gegen den auf den unteren Wannenrand auftreffenden Brausestrahl bzw. aufgestauten Spritzwasser. Je höher es ist, desto höher ist der Spritzwasserschutz.

REINIGUNG UND WARTUNG

Ihre Kermi Duschkabine soll Ihnen viel Freude bereiten. Und wenig Arbeit.

Nach diesem Prinzip sind alle Kermi Duschkabinen konstruiert. Genießen Sie Ihr erfrischendes Vergnügen! Danach reichen ein paar wenige Reinigungshandgriffe und schon steht alles wieder sauber da. An den Profilen und an den Scheiben-Innenflächen läuft das Wasser glatt ab. Die mechanischen Teile wie Beschläge und Griffe benötigen ein bisschen Aufmerksamkeit – aber sie werden es Ihnen mit einer brillanten Oberfläche und bester Funktionalität danken. In der Reinigungs- und Wartungsanleitung, die jeder Kermi Duschkabine beiliegt, finden Sie alles Wissenswerte dazu. Falls doch einmal ein Ersatzteil gebraucht wird, keine Sorge! Sie haben 20 Jahre Ersatzteil-Nachkaufssicherheit. Und zwar nach Auslauf des Modells. Sie sehen: Wir meinen es ernst mit der langen Lebensdauer.

Der „Teflon-Effekt“ für Ihre Duschkabine.



Die Kermi Pflegeleicht-Beschichtung Kermi**CLEAN** für Echtglas ist eine ideale Option, wenn Sie noch weniger Reinigungsaufwand wünschen. Eine spezielle Oberflächenbeschichtung verhindert, dass sich angetrocknete Wassertropfen, Seifenreste, Schmutz- und Kalkspuren hartnäckig festsetzen können. Und übrigens auch Keime und Bakterien, was für eine verbesserte Hygiene sorgt. Natürlich ist die Beschichtung kein „Wundermittel“, das Ihnen die Pflege erspart. Aber wenn Sie einmal keine Zeit dafür haben, halb so schlimm. Vergleichbar mit der Antihaft-Beschichtung Ihrer Bratpfanne lassen sich Rückstände deutlich leichter lösen. Weiterer Pluspunkt: Sie brauchen viel weniger Reinigungsmittel, was Ihrem Geldbeutel genauso zugutekommt wie der Umwelt.





Kermi**CLEAN** ist nach hygienetechnischer Begutachtung und mikrobiologischer Prüfung durch ein unabhängiges Institut als „uneingeschränkt in allen Bereichen der folgenden Einrichtungen einsetzbar“ zertifiziert: Krankenhäuser, Pflegeheime, Altenheime, Schulen, Kindergärten und ähnliche Institutionen.

Im Test bestätigt der TÜV eine Haltbarkeit von mindestens zehn Jahren.

Ihre Kermi Duschkabine.

Wie gemacht fürs pure Vergnügen.

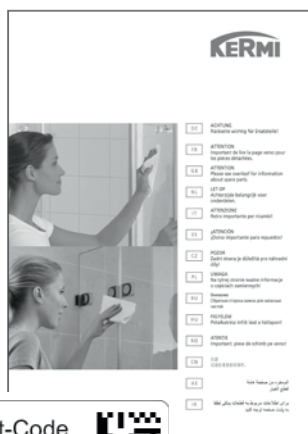

Ident-Code
120012345678

Die richtige Reinigung und Wartung sorgt für dauerhafte Freude an Ihrer Kermi Duschkabine. Und durch die Artikeldaten auf der Rückseite der Anleitung oder den Ident-Code auf der Duschkabine ist z. B. der Dichtleisten-Nachkauf ganz einfach.



Die besten Seiten von Kermi liegen noch vor Ihnen.

Denn so ein Katalog kann Ihnen zwar einen ersten Überblick geben, aber nichts geht über eine Beratung vor Ort bei Ihrem Kermi Sanitärfachpartner. Dort bekommen Sie ein Gespür für Materialien, Designs und Qualitätsverarbeitung von Kermi und haben Gelegenheit, in einem persönlichen Gespräch all Ihre Wünsche zu formulieren. Ihr Kermi Spezialist nimmt sich gern Zeit dafür und wird Sie bei der konkreten Planung mit vielen guten Ideen überraschen.

Wenn es dann an die praktische Umsetzung geht, sind Sie ebenfalls in besten Händen: Unsere Fachpartner wissen genau, worauf es beim fachgerechten Einbau Ihrer Kermi Lösung ankommt. Auf Schnelligkeit, Zuverlässigkeit und Fairness ist dabei immer Verlass.

Wo Sie den Kermi Sanitärfachpartner in Ihrer Nähe finden, erfahren Sie auf www.kermi.de im Bereich Duschdesign, Unterpunkt „Fachpartner vor Ort!“.

Technische Änderungen vorbehalten. Für Irrtümer und Druckfehler übernehmen wir keine Haftung. Produktabbildungen stellen Beispielvarianten dar, abgebildetes Zubehör ist nicht Gegenstand des Lieferumfanges. Farbabweichungen zwischen Druck- und Originalfarben sind aus drucktechnischen Gründen unvermeidbar.

Achtung: Alle Kermi Duschkabinen unterliegen der Prüfung nach PPP 53005 (TÜVGS-geprüft) www.tuev-sued.de/ps-zert sowie nach EN 14428 (CE). Große Glasflächen unterliegen teilweise optischen Schwingungen, die keinen Einfluss auf die technische Stabilität haben. Abdrücke, die im bedampften Zustand auf dem Glas sichtbar werden (z. B. von Glassaugern) stellen keinen Reklamationsgrund dar. Bei Einscheiben-Sicherheitsglas kann es durch Nickelsulfid-Einschlüsse zu Spontanbrüchen kommen. Durch einen Heißlagerungstest kann dieses Risiko reduziert werden. Aber auch mit den modernsten Tests (ESG-H) ist es bis heute leider nicht möglich, derartige Scheiben zu 100% auszusortieren, so dass immer ein nicht vermeidbares Restrisiko verbleibt. Sollten Brüche auftreten, so stellen diese KEINEN Reklamationsgrund dar. Kermi Duschplatz und Kermi Duschkabine sind für die Benutzung in herkömmlichen Badezimmern ausgelegt. In anderen Umgebungen wie z.B. Schwimmbädern können die Belastungen erheblich höher sein, nicht zuletzt durch die spezifische Raumluft und den Einsatz spezieller Reinigungs- und Desinfektionsmittel. Für daraus unter Umständen resultierende Schäden an Duschplatz oder Duschkabine können wir keine Gewähr leisten. Bei der Installation von Kermi Duschplatz und Kermi Duschkabine sind die Richtlinien / Normen für das Errichten elektrischer Anlagen in ihrer aktuell gültigen Fassung zu beachten.

Es gelten die Allgemeinen Geschäftsbedingungen der Kermi GmbH.
Kermi ist eine eingetragene Marke.
© by Kermi GmbH
Pankofen-Bahnhof 1
94447 Plattling

Das Werk einschließlich aller seiner Teile ist urheberrechtlich geschützt. Jede Verwertung außerhalb der engen Grenzen des Urhebergesetzes ist ohne Zustimmung des Urhebers unzulässig und strafbar. Das gilt insbesondere für Vervielfältigungen, Übersetzungen, Mikroverfilmungen und die Einspeicherung und Verarbeitung in elektronischen Systemen.



Badheizkörper
Programm
2018



Raumklima | Duschdesign

Kermi GmbH
Pankofen-Bahnhof 1
94447 Plattling
GERMANY

Tel. +49 9931 501-0
Fax +49 9931 3075
www.kermi.de
info@kermi.de

Ein Unternehmen der Arbonia Gruppe
ARBONIA