TECE DRAINLINE
ДРЕНАЖНЫЕ КАНАЛЫ
ДЛЯ ВАННЫХ КОМНАТ



TECE: 



TECE DRAINLINE ОСОБОЕ УДОВОЛЬСТВИЕ ОТ ДУША

Дренажные каналы TECEdrainline предназначены для реализации эксклюзивных архитектурных идей в ваннных комнатах.

Стиль и открытое пространство – явные преимущества использования душевых дренажных каналов. TECEdrainline встраиваются в пол ванной комнаты таким образом, что получившаяся душевая кабина не имеет преград в виде бортика или ступеньки.

С помощью дренажных каналов TECEdrainline поверхность пола делится на сухую и влажную зоны, что позволяет максимально эффективно использовать площадь ванной комнаты.

При использовании системы TECEdrainline нет необходимости в диагональных разрезах плитки для устройства уклонов в разных плоскостях. Для качественного слива воды достаточно всего 1% уклона в одной плоскости.

Дренажные каналы TECEdrainline легко справляются с большим потоком воды современных ливневых душевых смесителей.



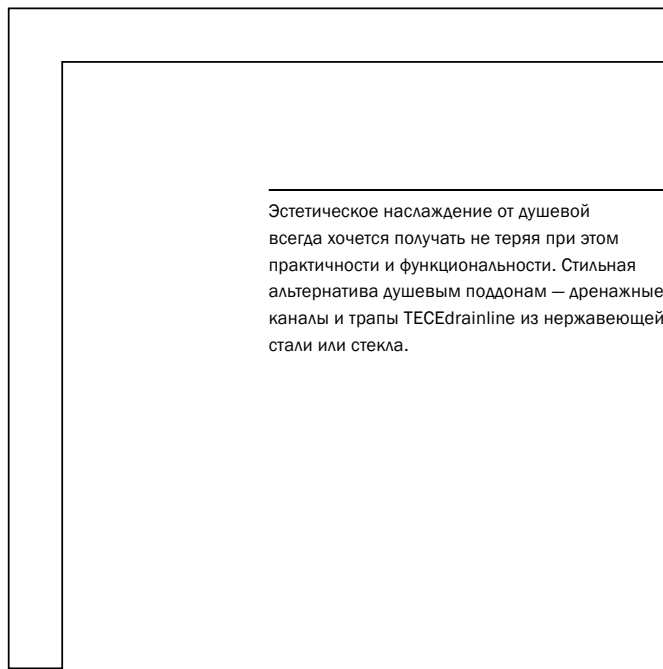

Эстетическое наслаждение от душевой всегда хочется получать не теряя при этом практичности и функциональности. Стильная альтернатива душевым поддонам – дренажные каналы и трапы TECEdrainline из нержавеющей стали или стекла.

АРХИТЕКТУРА ЖИЗНЕННОГО ПРОСТРАНСТВА

Производится семь видов стандартных решеток различного дизайна в глянцевом или матовом исполнении.



Длина 700, 800, 900, 1000, 1200 и 1500 мм.

С помощью стильных угловых решеток из нержавеющей стали в глянцевом исполнении можно придать выразительность душевой зоне и своеобразный стильный акцент в интерьере ванной комнаты.



"plate II"

"plate"



"plate" / "plate II"



стекло зеленое

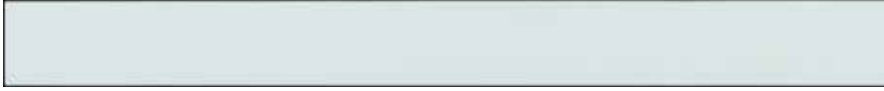

стекло белое

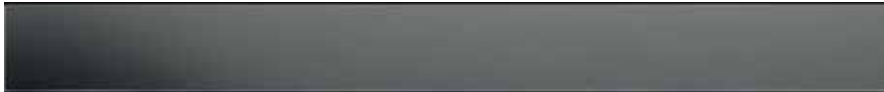

стекло черное

НИЧЕГО, КРОМЕ ЭМОЦИЙ

TECEdrainline – это современные схемы построения очертаний душевой зоны, моделирующие пространство и формирующие его внешнюю и внутреннюю структуру!

Идеальные пропорции и ясный геометричный дизайн делают дренажные системы образцом элегантности и стиля. Изделия из стекла и нержавеющей стали смотрятся особенно эффектно, когда по их поверхности течет вода: создаваемая игра света и тени вносит динамику в спокойствие ванной комнаты, а высокий технический уровень исполнения отражает представление о современной роскоши.





"steel II"



"quadratum"



"basic"



"organic"



"royal"



"drops"

СТАЛЬ – ВЫРАЗИТЕЛЬНАЯ ЛАКОНИЧНОСТЬ

Нержавеющая сталь — это непреходящая классика для ванных комнат, великолепно сочетающая в себе функциональность, гигиену и дизайн. Дренажные системы ТЕСЕ безукоризненно комбинируются с любым стилем, открывая безграничные возможности в оформлении ванной комнаты.

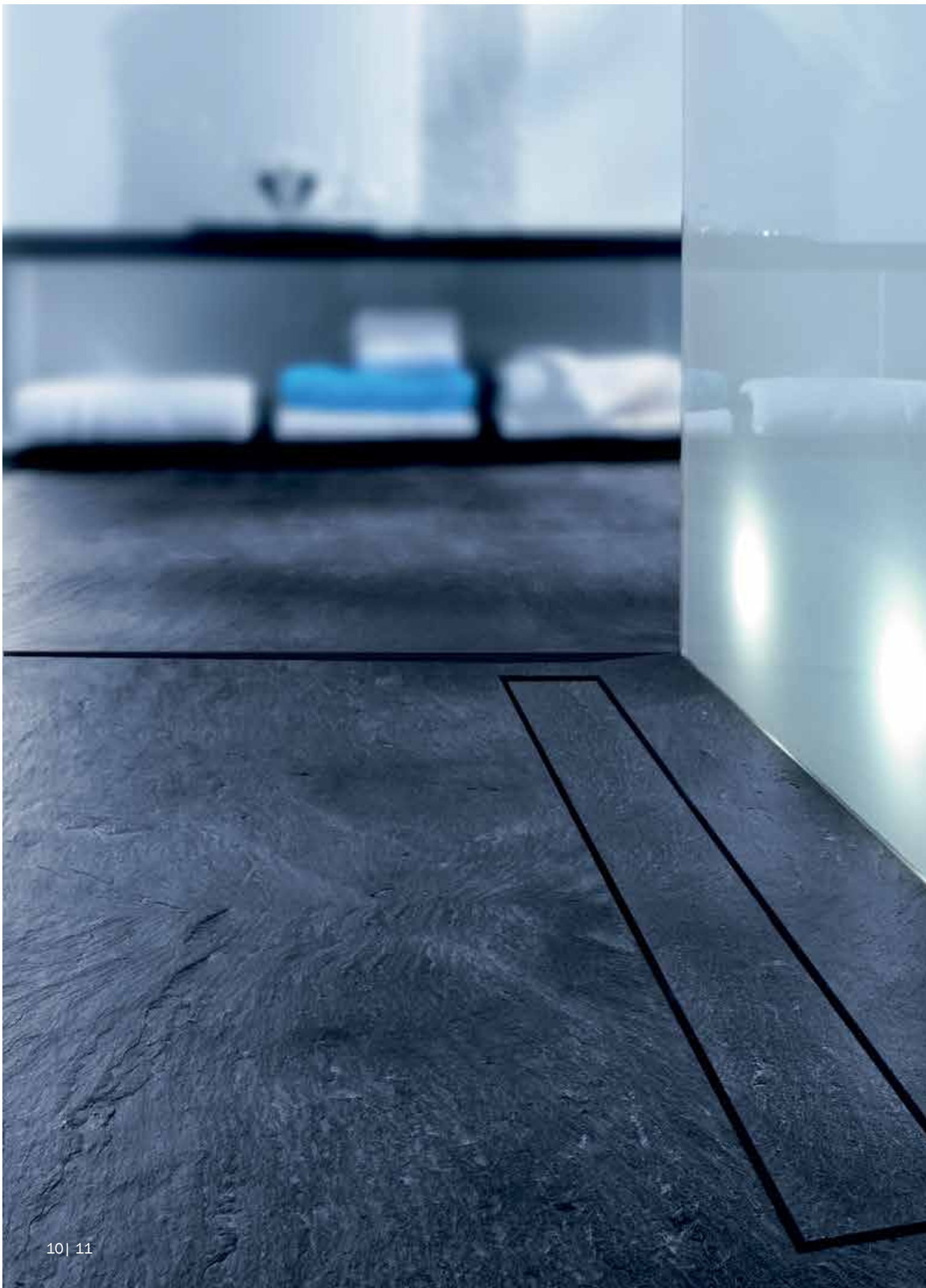



ПРИРОДНЫЙ КАМЕНЬ – НЕПОВТОРИМЫЙ ШАРМ

Компания ТЕСЕ создала специальный дренажный канал для душевых из натурального материала.

В итоге вы получаете тонкую щель в полу в виде прямоугольника, куда уходит вода и даже самый придирчивый глаз не заметит никаких металлических конструкций.

Идеальный пол для самых искушенных в дизайне.

Отсутствие дополнительных щелей и винтов делает систему гигиеничной и простой в уходе.



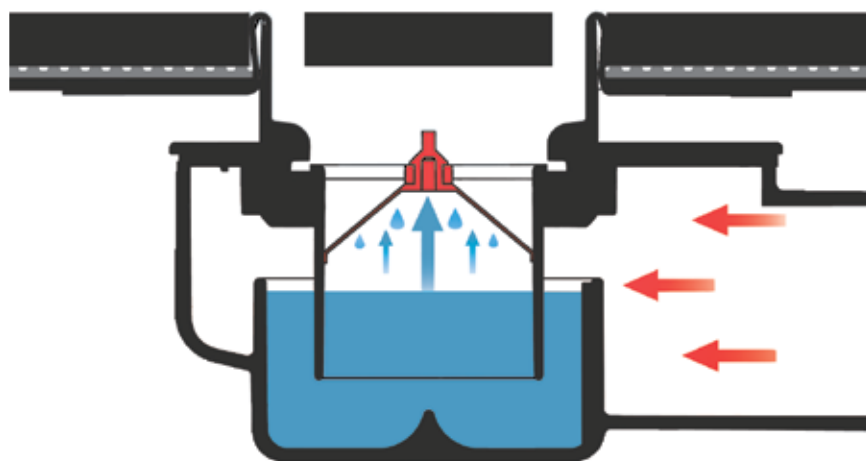

НЕПРИЯНЫЕ ЗАПАХИ? НЕТ ШАНСОВ!

Погружной стакан гидрозатвора имеет дополнительную внутреннюю мембрану, которая при попадании воды открывается, пропуская воду. Как только поток воды прекращается, мембрана принимает первоначальный вид, препятствуя не только проникновению запаха, но и предотвращает испарение воды в гидрозатворе. Новый уникальный погружной стакан с двухступенчатой системой защиты может быть установлен в любой момент — даже в смонтированный дренажный канал TECEdrainline.





1. Декоративная панель или решетка
2. Дренажный канал
3. Плитка
4. Герметик
5. Плиточный клей
6. Гидроизолирующее покрытие
7. Гидроизоляционная лента Seal System
8. Фланец дренажного канала
9. Защитная пленка
10. Бетонная стяжка
11. PE пленка
12. Звукоизоляционный мат TECEdrainbase
13. Перфорация для сгибания.

Благодаря этой особенности канал можно монтировать вплотную к стене.

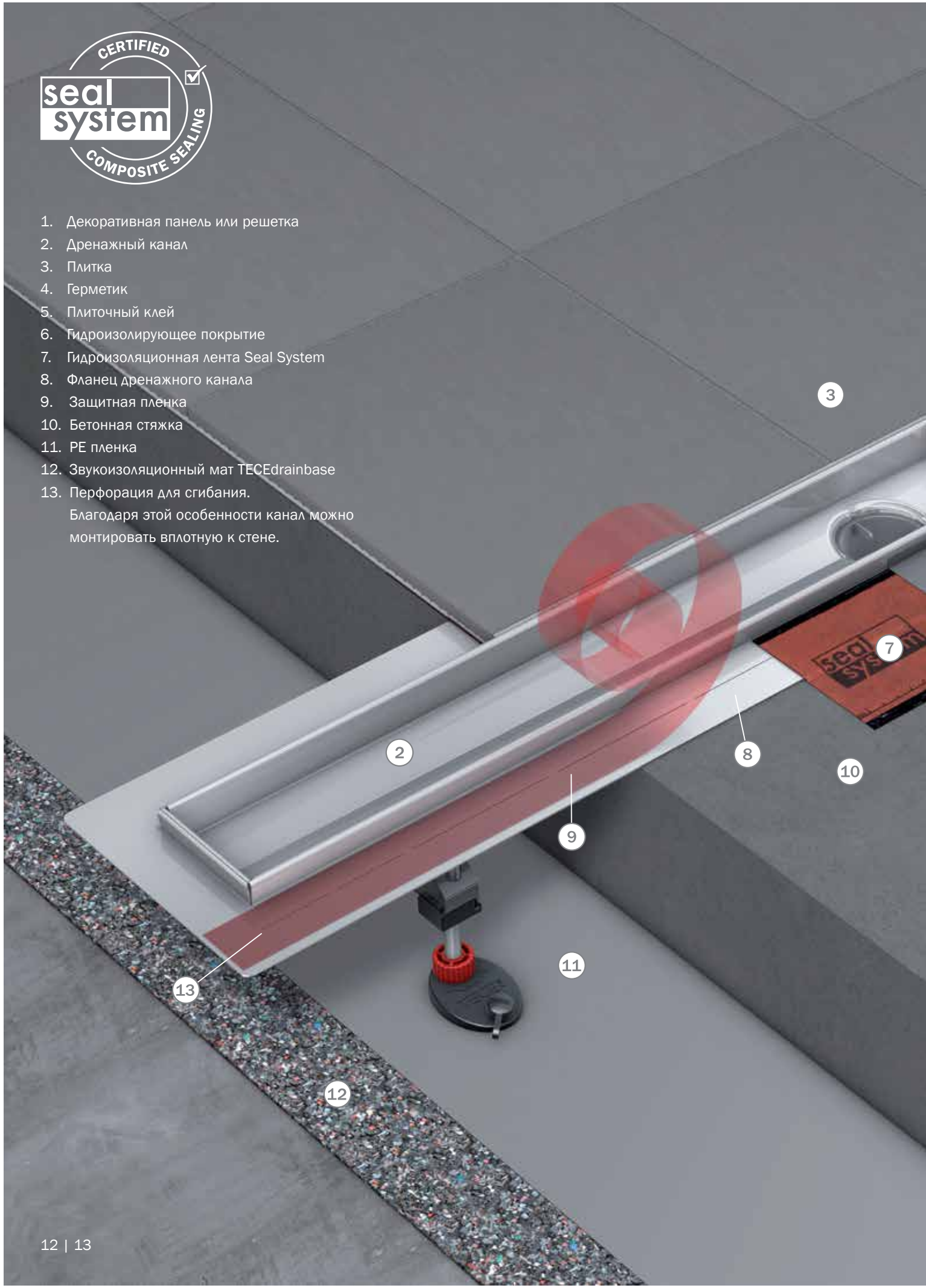

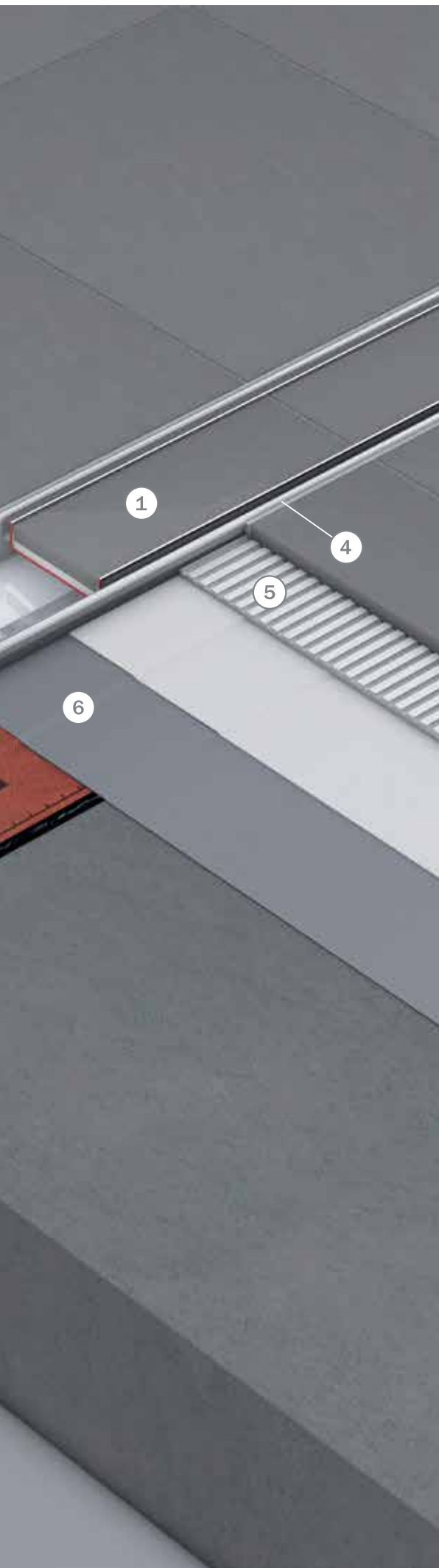

Шаг 1 – Сборка дренажного канала, выравнивание канала по горизонтали с помощью опор, подключение к канализации



Шаг 2 – Укладка бетонной стяжки



Шаг 3 – Наклеивание гидроизоляционной манжеты Seal System



Шаг 4 – Нанесение гидроизоляционного слоя

SEAL SYSTEM: ПРОСТО, ПРОДУМАНО, ТЕХНОЛОГИЧНО

В стандарте гидроизоляции дренажных систем Seal System соединительными элементами между композиционной гидроизоляцией и сантехническим оборудованием являются специальные уплотнительные ленты и манжеты. Надежность данных гидроизолирующих элементов обеспечивают более 600 сертификатов, подтверждающих качественную работоспособность дренажных систем с композиционной гидроизоляцией на месте стыка. На сайте www.sealsystem.net вы всегда сможете найти наиболее актуальную информацию.

Конфигуратор дренажных каналов

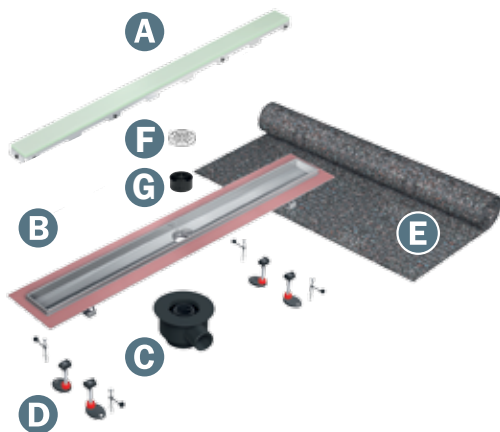

Комплект для монтажа прямого дренажного канала ТЕСЕ:

- (A) Декоративная панель или решетка*
- (B) Дренажный канал
- (C) Сифон













Опционально приобретаются:

- (D) Комплект опор
- (E) Звукоизоляционный мат ТЕСЕdrainbase
- (F) Решетка для сифона
- (G) Погружной стакан с мембраной для сифонов

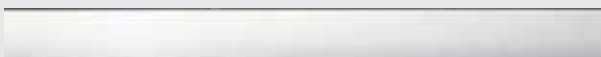
* не подходят для канала для укладки натурального камня.
Канал для укладки натурального камня поставляется в комплекте с основой для камня.

A

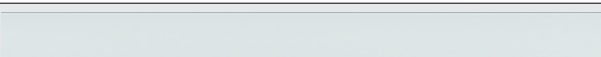
Декоративные решетки из нержавеющей стали, основа для плитки, стеклянные панели

Длина		700 мм	800 мм	900 мм	1000 мм	
Решетки, основы, панели	Поверхность	Артикул	Артикул	Артикул	Артикул	
"basic"		полированная	600710	600810	600910	601010
		матовая	600711	600811	600911	601011
"lines"		полированная	600720	600820	600920	601020
		матовая	600721	600821	600921	601021
"drops"		полированная	600730	600830	600930	601030
		матовая	600731	600831	600931	601031
"royal"		полированная	600740	600840	600940	601040
		матовая	600741	600841	600941	601041
"quadratum"		полированная	600750	600850	600950	601050
		матовая	600751	600851	600951	601051
"organic"		полированная	600760	600860	600960	601060
		матовая	600761	600861	600961	601061
"steel II"		полированная	600782	600882	600982	601082
		матовая	600783	600883	600983	601083
"plate"		полированная	600770	600870	600970	601070
"plate II"		полированная	600772	600872	600972	601072
Стекло зеленое		стекло	600790	600890	600990	601090
Стекло белое		стекло	600791	600891	600991	601091
Стекло черное		стекло	600792	600892	600992	601092

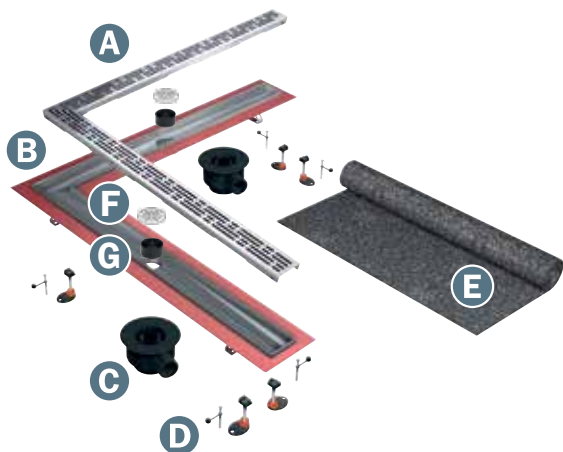

Комплект для монтажа углового дренажного канала ТЕСЕ:

- (А)** Декоративная панель или решетка*
- (В)** Дренажный канал
- (С)** Сифон (2 шт.)

Опционально приобретаются:

- (D)** Комплект опор (2 шт.)
- (E)** Звукоизоляционный мат TECEdrainbase
- (F)** Решетка для сифона (2 шт.)
- (G)** Погружной стакан с мембраной для сифонов (2 шт.)

* не подходят для канала для укладки натурального камня

мм	1200 мм	1500 мм
Артикул	Артикул	Артикул
10	601210	601510
11	601211	601511
20	601220	601520
21	601221	601521
30	601230	601530
31	601231	601531
40	601240	601540
41	601241	601541
50	601250	601550
51	601251	601551
60	601260	601560
61	601261	601561
82	601282	601582
83	601283	601583
70	601270	601570
72	601272	601572
90	601290	601590
91	601291	601591
92	601292	601592

Декоративные решетки 90°, из полированной стали, основа для плитки			
900/900 мм	1000/1000 мм	1200/1200 мм	1500/1500 мм
Артикул	Артикул	Артикул	Артикул
610910	611010	611210	611510
-	-	-	-
-	-	-	-
-	-	-	-
-	-	-	-
-	-	-	-
-	-	-	-
-	-	-	-
-	-	-	-
-	-	-	-
-	-	-	-
-	-	-	-
-	-	-	-
-	-	-	-
-	-	-	-
-	-	-	-
-	-	-	-
610982	611082	611282	611582
-	-	-	-
610970	611070	611270	611570

В

Дренажный канал						
Длина	700 мм	800 мм	900 мм	1000 мм	1200 мм	1500 мм
Длина лотка	651 мм	751 мм	851 мм	951 мм	1151 мм	1451 мм
Дренажный канал прямой с гидроизоляционной лентой Seal System 	Артикул	Артикул	Артикул	Артикул	Артикул	Артикул
	600700	600800	600900	601000	601200	601500

Длина	900/900 мм	1000/1000 мм	1200/1200 мм	1500/1500 мм
Длина лотка	874/874 мм	974/974 мм	1174/1174 мм	1474/1474 мм
Дренажный канал 90° угловой с гидроизоляционной лентой Seal System 	Артикул	Артикул	Артикул	Артикул
	610900	611000	611200	611500

Длина	735 мм	835 мм	935 мм	1035 мм	1235 мм	1535 мм
Длина лотка	648 мм	748 мм	848 мм	948 мм	1148 мм	1448 мм
Дренажный канал для укладки натурального камня с гидроизоляционной лентой Seal System 	Артикул	Артикул	Артикул	Артикул	Артикул	Артикул
	650700	650800	650900	651000	651200	651500

С

Сифон			
	Монтажная высота*	Производительность при уровне воды 10/20 мм над решеткой	Артикул
DN 40 Выход вбок 	67 мм**	<ul style="list-style-type: none"> решетка "basic": 0,5/0,6 л/с панель "steel II": 0,5/0,6 л/с панель "plate"/"plate II": 0,5/0,6 л/с 	650004
DN 50 Выход вбок 	95 мм	<ul style="list-style-type: none"> решетка "basic": 0,8/0,8 л/с панель "steel II": 0,7/0,8 л/с панель "plate"/"plate II": 0,7/0,8 л/с 	650000
DN 50 Выход вбок 	120 мм	<ul style="list-style-type: none"> решетка "basic": 0,8/0,9 л/с панель "steel II": 0,7/0,8 л/с панель "plate"/"plate II": 0,7/0,8 л/с 	650001
DN 70 Выход вбок 	148 мм	<ul style="list-style-type: none"> решетка "basic": 1,2/1,4 л/с панель "steel II": 1,2/1,3 л/с панель "plate"/"plate II": 1,1/1,2 л/с 	650002
DN 50 Выход вниз 	65 мм**	<ul style="list-style-type: none"> решетка "basic": 1,3/1,3 л/с панель "steel II": 1,3/1,3 л/с панель "plate"/"plate II": 1,2/1,2 л/с 	650003

* общая высота дренажного канала с решеткой, ** без монтажных опор,

Д

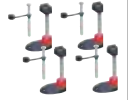
Комплект опор, 4 шт.	
	Артикул
92-139 мм 	660003
137-184 мм 	660004

Е

Звукоизоляционный мат	
	Артикул
1250 × 1250 мм Толщина 6 мм 	660001

Ф

Погружной стакан с мембраной		
	Артикул	
Для сифона 650004 	660015	
Для сифонов 650000 	660016	
Для сифонов 650001 	660018	
Для сифонов 650002 и 650003 	660017	

Г

Решетка для сифона		
	Размер	Артикул
Решетка для сифона 	-	660005

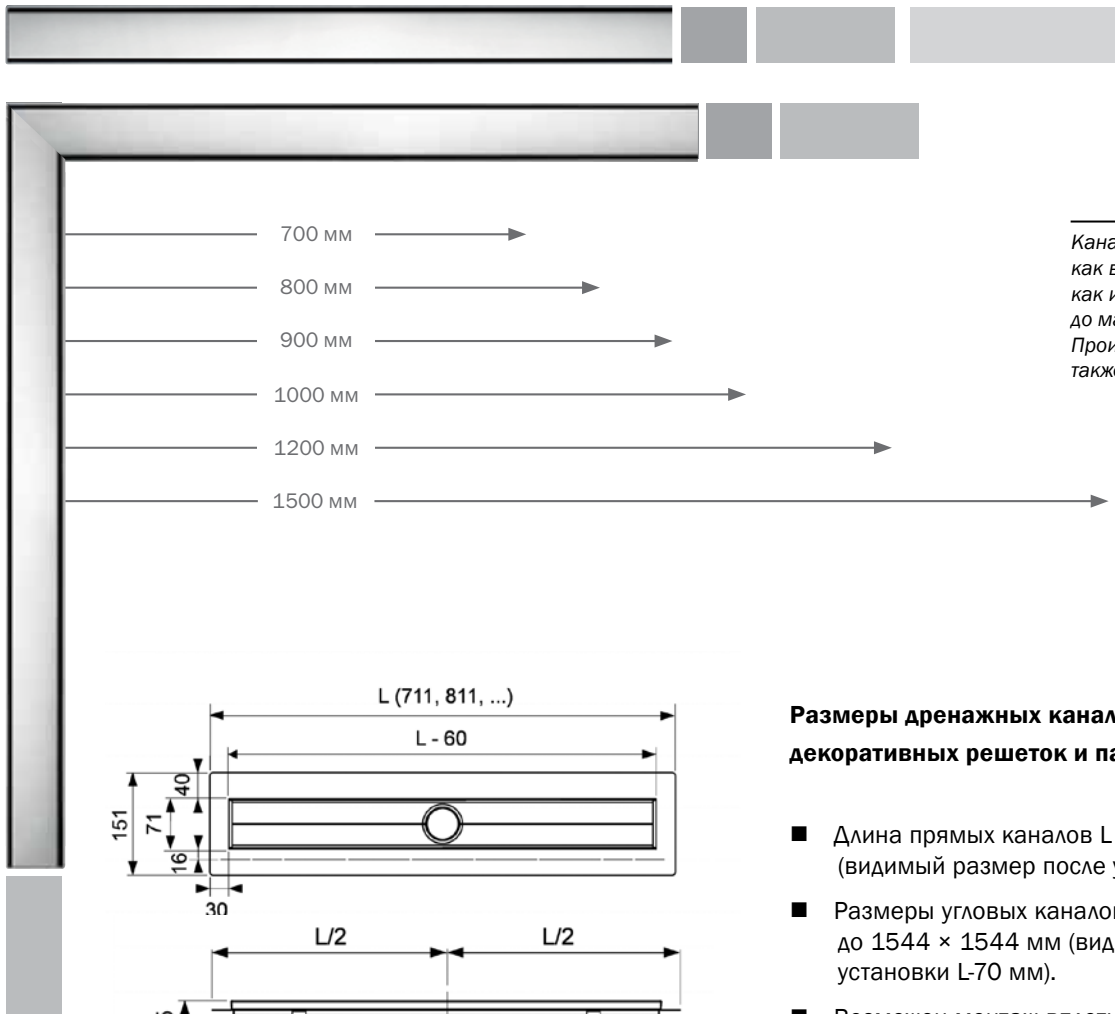

Каналы TECEdrainline доступны как в стандартных размерах, так и как индивидуальные компоненты до максимальной длины 1500 мм. Производство решетки на заказ также возможно.

Размеры дренажных каналов для укладки декоративных решеток и панелей:

- Длина прямых каналов L от 711 до 1511 мм (видимый размер после установки L-60 мм).
- Размеры угловых каналов от 844 × 844 мм до 1544 × 1544 мм (видимые размеры после установки L-70 мм).
- Возможен монтаж вплотную к стене.

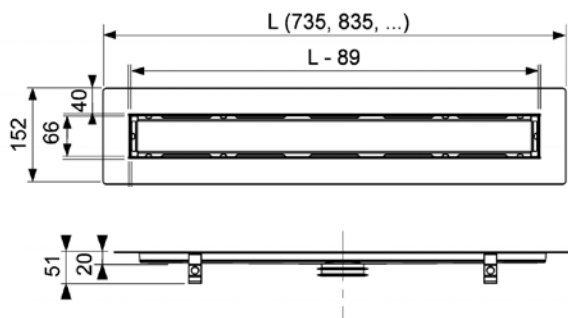

Размеры дренажных каналов для укладки натурального камня

- Комплект из дренажного канала и основы для укладки камня.
- Длина канала от 735 до 1535 мм (видимый размер после установки L₁-89 мм).

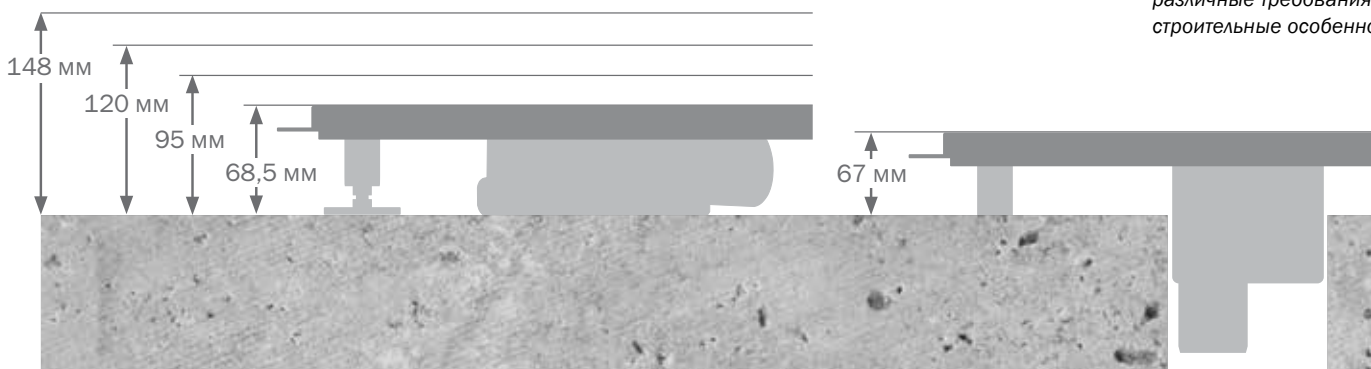

Номенклатура TECEdrainline содержит пять сифонов под различные требования и строительные особенности.

Официальный дилер в РФ

tece-rus.ru

+7 495 109 00 60
8 800 550 41 06

Розница: public@tece-rus.ru
Опт: partner@tece-rus.ru

TECE 